

Securit®

Instructions

DE Anweisungen | ES Instrucciones | FR Instructions

IT Istruzioni | NL Instructies | PT Instruções

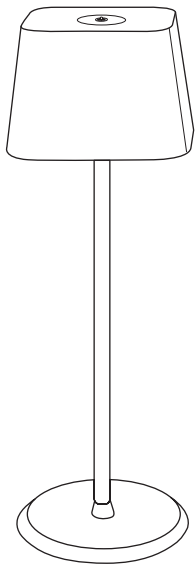

LED Table lamp

EN

LED Tischlampe

DE

Lámpara de mesa LED

ES

Lampe de table LED

FR

Lampada da tavolo a LED

IT

LED Tafellamp

NL

Candeeiro de mesa LED

PT

Malta

LP-MT-BL | LP-MT-WT

Included

DE Inklusive
ES Incluye
FR Inclus
IT Incluso
NL Inbegrepen
PT Incluído

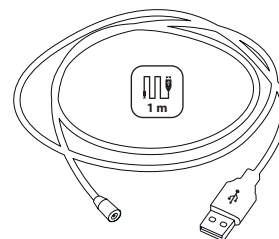
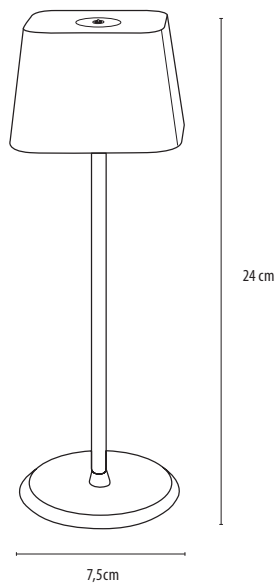

1x USB magnetic cable

1.

1.A

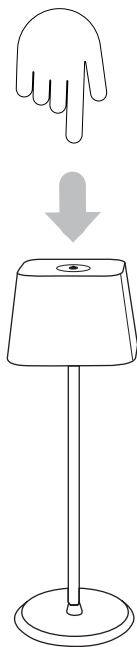

1.B

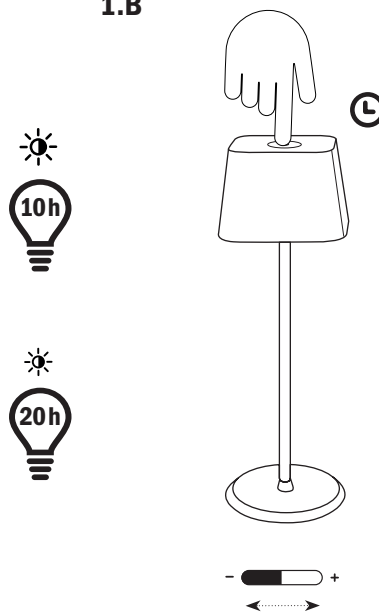

2.

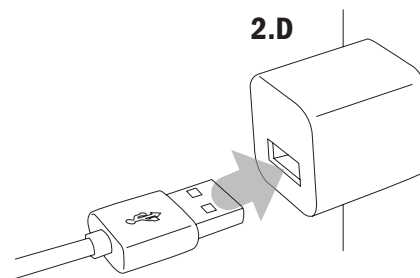
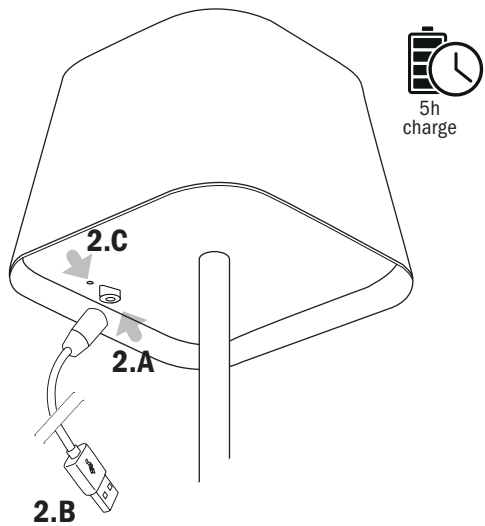

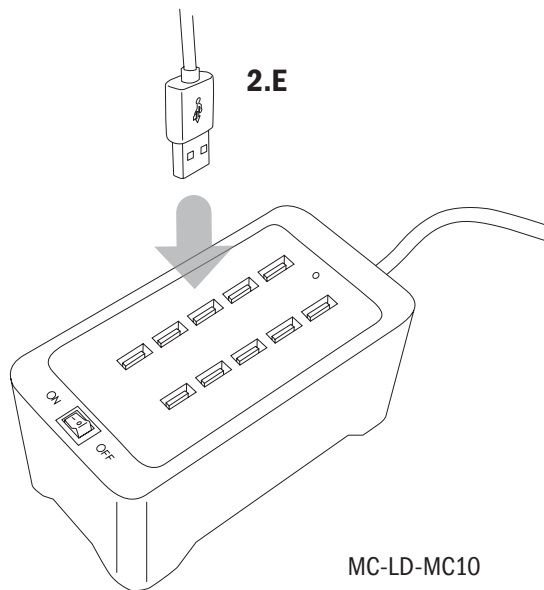

2.E

1. Power

1.A Short press to switch turn ON/OFF the lamp.

1.B Long press switch to adjust the lamp from dark to bright or from bright to dark.* **Stageless.**

* Turn the lamp on again and it will use the brightness of the light adjusted during the last use.

2. Charging

2.A No need to plug in the cable, just snap it on magnetically. 

2.B Connect to USB power source.

2.C The indicator light of the lamp reads red and turns into green after full charge.

2.D Optional: Use a power adapter to charge. (not included)

2.E Optional: Securit® Multi charger. MC-LD-MC10 (not included)

Important:

A. When the light becomes dim, please charge it instead of using so as to protect the battery.

B. If this lamp is not used for a long time, please charge it at least once every month to prolong the battery life.

C. Do not overcharge the battery.

Attention:

1. The light source of this lamp is irreplaceable. The whole lamp should be replaced when the light comes to its end of life.
2. Do not disassemble this product. Due to the different power supply standards on the market, some power supplies may not be compatible with this product. Use a certified USB adapter for charging (output: 5V =1A).
3. Do not use it under water or and extreme high temperatures circumstance.

Storage:

1. Store at normal 10-25°
2. Built-in battery, keep away from fire.

1. Einschalten

1.A Kurzes Drücken des Schalters schaltet die Lampe ein und aus

1.B Langes Drücken des Schalters stellt die Lampe von dunkel auf hell oder von hell auf dunkel ein* **Stufenlos**

* Wenn Sie die Lampe wieder einschalten, wird die Helligkeit des Lichts verwendet, die bei der letzten Verwendung eingestellt wurde.

2. Laden

2.A Kein Kabel einstecken nötig, einfach magnetisch anstecken. 

2.B Mit USB-Stromquelle verbinden.

2.C Die Anzeileuchte der Lampe leuchtet rot und wechselt nach vollständiger Aufladung auf grün.

2.D Optional: Verwenden Sie einen Netzadapter zum Laden. (nicht enthalten)

2.E Optional: Securit® Multi-Ladegerät.MC-LD-MC10 (nicht enthalten)

Wichtig:

A. Wenn das Licht schwach wird, laden Sie es bitte auf, anstatt es zu benutzen, um die Batterie zu schützen.

B. Wenn diese Lampe längere Zeit nicht benutzt wird, laden Sie sie bitte mindestens einmal im Monat auf, um die Batterielebensdauer zu verlängern.

C. Überladen Sie die Batterie nicht.

Achtung:

1. Die Lichtquelle dieser Lampe ist nicht austauschbar. Die gesamte Lampe muss ersetzt werden, wenn das Licht am Ende seiner Lebensdauer ist.
2. Dieses Produkt nicht zerlegen. Aufgrund der unterschiedlichen Stromversorgungsstandards auf dem Markt können einige Stromversorgungen mit diesem Produkt nicht kompatibel sein. Verwenden Sie einen zertifizierten USB-Adapter zum Laden (Ausgang: 5V = 1A).
3. Nicht unter Wasser oder bei extrem hohen Temperaturen verwenden.

Lagerung:

1. Bei normaler Temperatur von 10-25° lagern.
2. Eingebaute Batterie, von Feuer fernhalten.

1. Alimentación

1.A Pulsación corta del interruptor para encender/apagar la lámpara

1.B Pulsación larga del interruptor para ajustar la lámpara de oscuro a claro o de claro a oscuro.* **Sin escala**

* Encienda la lámpara de nuevo y utilizará el brillo de la luz ajustado durante el último uso.

2. Carga

2.A No es necesario enchufar el cable, simplemente conéctelo magnéticamente. 

2.B Conéctese a la fuente de alimentación USB.

2.C El indicador luminoso de la lámpara se ilumina en rojo y pasa a verde tras la carga completa.

2.D Opcional: Use un adaptador de corriente para cargar. (no incluido)

2.E Opcional: Cargador múltiple Securit®.MC-LD-MC10 (no incluido)

Importante:

A. Cuando la luz se vuelva tenue, cárguela en lugar de usarla para proteger la batería.

B. Si esta lámpara no se usa durante mucho tiempo, cárguela al menos una vez al mes para prolongar la vida útil de la batería.

C. No sobrecargue la batería.

Atención:

1. La fuente de luz de esta lámpara no es reemplazable. La lámpara completa debe ser reemplazada cuando la luz llegue al final de su vida útil.

2. No desmonte este producto. Debido a los diferentes estándares de fuentes de alimentación en el mercado, algunas fuentes de alimentación pueden no ser compatibles con este producto. Use un adaptador USB certificado para cargar (salida: 5V = 1A).

3. No lo use bajo el agua o en circunstancias de temperaturas extremadamente altas.

Almacenamiento:

1. Almacene a una temperatura normal de 10-25°.
2. Batería incorporada, manténgala alejada del fuego.

1. Alimentation

1.A Appui court sur l'interrupteur pour allumer/éteindre la lampe

1.B Appui long sur l'interrupteur pour régler la lampe de sombre à claire ou de claire à sombre.*

Sans décalage

* Allumer la lampe à nouveau et elle utilisera la luminosité de la lumière réglée lors de la dernière utilisation.

2. Chargement

2.A Pas besoin de brancher le câble, il suffit de l'attacher magnétiquement. 

2.B Connectez-vous à la source d'alimentation USB.

2.C Le voyant de la lampe est rouge et devient vert après une charge complète.

2.D Optionnel : Utilisez un adaptateur secteur pour charger. (non inclus)

2.E Optionnel : Chargeur multiple Securit®.MC-LD-MC10 (non inclus)

Important:

A. Lorsque la lumière devient faible, veuillez la charger au lieu de l'utiliser afin de protéger la batterie.

B. Si cette lampe n'est pas utilisée pendant une longue période, veuillez la charger au moins une fois par mois pour prolonger la durée de vie de la batterie.

C. Ne surchargez pas la batterie.

Attention:

1. La source lumineuse de cette lampe est irremplaçable. La lampe entière doit être remplacée lorsque la lumière arrive en fin de vie.
2. Ne démontez pas ce produit. En raison des différents standards de sources d'alimentation sur le marché, certaines sources peuvent ne pas être compatibles avec ce produit. Utilisez un adaptateur USB certifié pour charger (sortie: 5V = 1A).
3. Ne l'utilisez pas sous l'eau ou dans des circonstances de températures extrêmement élevées.

Stockage:

1. Rangez à une température normale de 10-25°.
2. Batterie intégrée, gardez à l'écart du feu.

1. Alimentazione

1.A Premere brevemente l'interruttore per accendere/spegnere la lampada.

1.B emere a lungo l'interruttore per regolare la lampada da scura a luminosa o da luminosa a scura* **Senza stadi.**

* Riaccendendo la lampada, questa utilizzerà la luminosità della luce regolata durante l'ultimo utilizzo.

2. Carica

2.A Non è necessario collegare il cavo, basta attaccarlo magneticamente. 

2.B Collegarsi alla fonte di alimentazione USB.

2.C L'indicatore luminoso della lampada è rosso e diventa verde dopo la carica completa.

2.D Opzionale: Usa un adattatore di alimentazione per caricare. (non incluso)

2.E Opzionale: Caricatore multiplo Securit®. MC-LD-MC10 (non incluso)

2.F Opzionale: Carrello di ricarica Securit®. Ricarica fino a 36 lampade. LP-TRO-36 (non incluso)

Importante:

A. Quando la luce diventa fioca, si prega di caricarla invece di usarla per proteggere la batteria.

B. Se questa lampada non viene utilizzata per un lungo periodo, si prega di caricarla almeno una volta al mese per prolungare la durata della batteria.

C. Non sovraccaricare la batteria.

Attenzione:

1. La fonte di luce di questa lampada non è sostituibile. L'intera lampada deve essere sostituita quando la luce raggiunge la fine della sua vita utile.
2. Non smontare questo prodotto. A causa dei diversi standard di alimentazione sul mercato, alcune alimentazioni potrebbero non essere compatibili con questo prodotto. Utilizzare un adattatore USB certificato per la ricarica (uscita: 5V = 1A).
3. Non utilizzare sott'acqua o in circostanze di temperature estremamente elevate.

Conservazione:

1. Conservare a una temperatura normale di 10-25°.
2. Batteria integrata, tenere lontano dal fuoco.

1. Stroomvoorziening

1.A Kort indrukken om de lamp AAN/UIT te zetten.

1.B Lang indrukken om de lamp van donker naar helder of van helder naar donker te zetten*

Stageless.

* Zet de lamp weer aan en hij zal de helderheid gebruiken van het licht dat tijdens het laatste gebruik is ingesteld.

2. Opladen

2.A Geen kabel nodig, gewoon magnetisch vastklikken. 

2.B Sluit aan op de USB-voedingsbron.

2.C Het indicatielampje van de lamp is rood en wordt groen na volledig opladen.

2.D Optioneel: Gebruik een voedingsadapter om op te laden. (niet inbegrepen)

2.E Optioneel: Securit® Multi-oplader. MC-LD-MC10 (niet inbegrepen)

2.F Optioneel: Securit® oplaadkar. Laadt tot 36 lampen op. LP-TRO-36 (niet inbegrepen)

Belangrijk:

A. Wanneer het licht zwakker wordt, laad het dan op in plaats van het te gebruiken om de batterij te beschermen.

B. Als deze lamp lange tijd niet wordt gebruikt, laad deze dan minstens één keer per maand op om de levensduur van de batterij te verlengen.

C. Overlaad de batterij niet.

Let op:

1. De lichtbron van deze lamp is niet vervangbaar. De hele lamp moet worden vervangen wanneer het licht het einde van zijn levensduur heeft bereikt.
2. Demonteer dit product niet. Vanwege de verschillende stroomvoorzieningsnormen op de markt kunnen sommige voedingen niet compatibel zijn met dit product. Gebruik een gecertificeerde USB-adapter voor opladen (uitgang: 5V = 1A).
3. Gebruik het niet onder water of in omstandigheden met extreem hoge temperaturen.

Opslag:

1. Bewaar bij een normale temperatuur van 10-25°.
2. Ingebouwde batterij, uit de buurt van vuur houden.

1. Alimentação

1.A Premir brevemente para ligar/desligar a lâmpada.

1.B Premir demoradamente o interruptor para regular a lâmpada de escura para clara ou de clara para escura* **Sem fases.**

* Ligar novamente a lâmpada e esta utilizará a luminosidade da luz ajustada durante a última utilização.

2. Carregamento

2.A Não é necessário conectar o cabo, basta encaixá-lo magneticamente. 

2.B Conecte a uma fonte de alimentação USB.

2.C A luz indicadora da lâmpada fica vermelha e passa a verde após a carga completa.

2.D Opcional: Use um adaptador de energia para carregar. (não incluído)

2.E Opcional: Carregador múltiplo Securit®.MC-LD-MC10 (não incluído)

2.F Opcional: Carrinho de carregamento Securit®. Carrega até 36 lâmpadas. LP-TRO-36 (não incluído)

Importante:

A. Quando a luz ficar fraca, carregue-a em vez de usá-la para proteger a bateria.

B. Se esta lâmpada não for usada por um longo período, carregue-a pelo menos uma vez por mês para prolongar a vida útil da bateria.

C. Não sobrecarregue a bateria.

Atenção:

1. A fonte de luz desta lâmpada não é substituível. A lâmpada inteira deve ser substituída quando a luz chegar ao fim de sua vida útil.
2. Não desmonte este produto. Devido aos diferentes padrões de fontes de alimentação no mercado, algumas fontes podem não ser compatíveis com este produto. Use um adaptador USB certificado para carregar (saída: 5V = 1A).
3. Não utilize debaixo d'água ou em circunstâncias de temperaturas extremamente altas.

Armazenamento:

1. Armazene em uma temperatura normal de 10-25°.
2. Bateria integrada, mantenha longe do fogo.

Vermes B.V.
Katernstraat 1
1321 NC Almere
The Netherlands
www.securit.nl

Made in China

Hergestellt in China - Hecho en China - Fabriqué en Chine - Prodotto in Cina - Geproduceerd in China - Feito na china
- Произведено в Китае - Vyrobeno v Číně - Lavet i Kina - Valmistettu Kiinassa - Παράγεται στην Κίνα - Proizvedeno
u Kinj - Kínában készült - Laget i Kina - Wyprodukowano w Chinach - Fabricat in China - Сделано в Китае
- صنع بالصين - Tillverkad i Kina - Izdelano na Kitajskem - Izdelano na Kitajskem - Çinde üretil di - Зроблено в Китаї

T. +31 36 5313 554
info@vermes.nl

