

MILANO SOUFLANT

Sèche-serviettes électrique avec soufflerie / Electric towel rail with fan / Secatoallas eléctrico con calefactor Toalheiro elétrico aquecedor e ventilador

- FR** **MANUEL D'INSTALLATION ET D UTILISATION**
Page 03
- EN** **INSTALLATION AND USER MANUAL**
Page 26
- ES** **MANUAL DE INSTALACIÓN Y USO**
Page 48
- PT** **MANUAL DE INSTALAÇÃO E DE UTILIZAÇÃO**
Page 70

GARANTIE / GUARANTEE / GARANTÍA / GARANTIA

3 ANNÉES / YEARS AÑOS / ANOS	3 ANNÉES / YEARS AÑOS / ANOS
DANS LE CORPS ON THE BODY EN EL CUERPO NO CORPO	EN ÉLECTRONIQUE ON ELECTRONICS EN ELECTRÓNICA NA ELECTRÓNICA

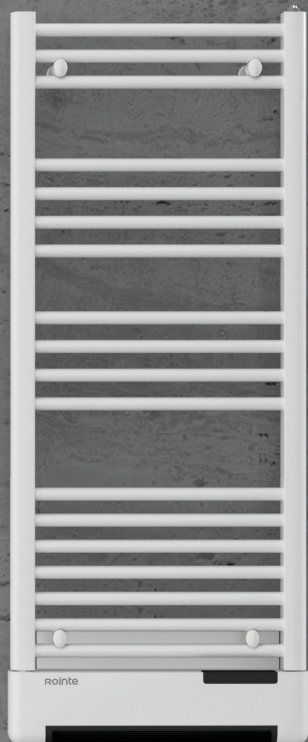

SYMBOLS



DANGER. Ce symbole indique un risque moyennement élevé qui peut entraîner des blessures graves, voire la mort.



NE PAS COUVRIR. Ne séchez pas et ne laissez pas de vêtements ou de serviettes sur le radiateur. Ne laissez pas ou ne placez pas de magazines, de bombes aérosols, de substances volatiles ou d'objets similaires à moins de 250 mm du radiateur.



SURFACE CHAUDE. Ce symbole indique que vos surfaces sont chaudes pendant et immédiatement après l'utilisation. Celles-ci ne doivent pas être touchées : risque de brûlures.



RESPECTEZ LES INSTRUCTIONS DU MANUEL. Veuillez lire attentivement ce manuel avant d'installer et d'utiliser le produit. Conservez-le pour une utilisation ultérieure. Lisez toutes les instructions et tous les avertissements de sécurité. Leur non-respect peut entraîner un choc électrique, un incendie ou des blessures graves.



Conforme aux réglementations européennes s'appliquant au produit.

INDEX

1. Avertissements généraux	5
2. Installation.....	8
3. Utilisation.....	9
4. Panneau de contrôle et affichage	14
5. Fonctionnalité et programmation.....	15
5.1. Démarrage rapide.....	15
5.2. Réglage de l'heure et de la date.....	15
5.3. Sélection du mode	16
5.4. Description des programmes P1/P2/P3	17
5.5. Modification du programme 3	19
5.6. Fonctionnement de la minuterie.....	20
5.7. Fonction fenêtre ouverte	20
5.8. Fonctionnement de la soufflerie.....	20
6. Entretien et nettoyage	20
7. Règlement européen (WEEE) 2012/19/EU.....	21
8. Garantie	21
9. Comment enregistrer la garantie de votre produit.....	24
ERP. Règlement (UE) 2015/1188 de la commission	92
Déclaration de conformité	93

1. AVERTISSEMENTS GÉNÉRAUX



AVERTISSEMENTS

Ce produit peut être utilisé par des enfants de plus de 8 ans et par des personnes dont les capacités physiques, sensorielles ou mentales sont réduites, ou qui manquent d'expérience et de connaissances, sous une surveillance stricte ou avec des instructions concernant l'utilisation sûre du produit et si elles comprennent les risques encourus. Les enfants ne doivent pas brancher, régler, nettoyer, jouer avec ou effectuer la maintenance de ce produit. Les enfants de moins de 3 ans doivent être tenus à l'écart de ce produit, sauf s'ils sont surveillés.

NE PAS utiliser le produit dans des espaces clos si les personnes présentes ne peuvent pas quitter la pièce de manière autonome et ne sont pas sous surveillance constante.



NE PAS COUVRIR. Pour éviter toute surchauffe, ne couvrez pas le soufflerie.

NE PAS placer de bombes aérosols, de substances volatiles ou d'objets similaires à moins de 250 mm du produit.

N'utilisez PAS d'insecticides, de peintures ou de produits chimiques sur ou à proximité du produit.



Certaines parties de ce produit peuvent atteindre des températures élevées et provoquer des brûlures. NE PAS toucher les parties externes du produit lorsqu'il est en fonctionnement.

NE PAS installer près de rideaux ou d'autres matériaux inflammables. Une attention particulière doit être portée lorsque des enfants et des personnes vulnérables sont présents.

Lors de l'utilisation d'appareils électriques, des précautions doivent être prises pour réduire les risques d'incendie, de choc électrique et de blessure.

N'insérez jamais les doigts, des parties du corps ou des objets à l'intérieur du produit.

Assurez-vous que la tension indiquée sur les informations techniques du produit correspond à la tension de sortie dont vous disposez sur votre prise

Toute réparation ou entretien nécessitant l'ouverture du produit doit être effectué par du personnel autorisé par ROINTE, qui doit également être informé si une fuite est observée. Seules les pièces de rechange officielles approuvées par ROINTE doivent être utilisées. Veuillez respecter les réglementations actuelles et pertinentes lors de la mise au rebut de ce produit et de son fluide thermique.

Si le câble d'alimentation est endommagé, il doit être remplacé par du personnel autorisé par ROINTE afin d'éviter tout dommage.

Pour éviter tout risque de suffocation, ne laissez pas l'emballage, y compris les sacs et autres articles, à la portée des bébés ou des enfants.

Le produit a un degré de protection IP24 et peut être utilisé dans les salles de bains, mais pas à proximité de baignoires, robinets, douches, raccords d'eau, toilettes, piscines ou autres masses d'eau. Le produit ne doit jamais être installé dans un endroit où lui, les interrupteurs ou le panneau de commande sont à la portée des personnes dans l'eau. N'utilisez jamais le produit avec les mains mouillées. Ne placez pas de récipients d'eau (verres, vases, etc.) sur ou à proximité du produit.

! IMPORTANT

- Débranchez le produit de l'alimentation électrique et assurez-vous que le produit est à température ambiante avant tout nettoyage ou entretien. N'utilisez pas de substances abrasives sur le produit, telles que (mais sans s'y limiter) des produits chimiques, des chiffons grossiers, des brosses, des poils durs ou de la laine métallique/acier.
- Pour déconnecter le produit de la source d'alimentation, retirez la fiche secteur de la prise. Ne tirez pas sur le câble.
- ROINTE ne peut être tenu responsable d'un dimensionnement incorrect du produit, sauf s'il a été suivi d'une étude technique officielle de ROINTE.
- Avant la première mise en marche, ou avant le début de l'hiver, ou lorsque le produit n'a pas été utilisé pendant de nombreux jours, l'appareil doit être nettoyé (suivre les étapes de la section "entretien" de ce manuel).
- Ne vous asseyez pas et ne vous appuyez pas sur le produit.
- Les contrastes de température peuvent générer des "clics" ou des bruits dans l'appareil. Ceci n'est pas un défaut du produit, mais est dû à l'expansion/contraction des matériaux.
- Lors de la mise au rebut du produit, il convient de respecter les exigences définies dans la législation relative au traitement et au recyclage des déchets. Voir DEEE dans la section 7.

2. INFORMATIONS TECHNIQUES

LARGEUR DU MODÈLE 500	TMILN50B115	
DIMENSIONS		
Largeur (mm)	500	
Hauteur sans panneau de contrôle (mm)	1.000	
Hauteur avec panneau de contrôle (mm)	1.150	
Fonds (mm)	110	
Fond installé (mm)	140	
Poids (Kg)	14,4	
CARACTÉRISTIQUES MÉCANIQUES		
Résistance en acier blindé	✓	
Fluide thermique	✓	
Panneau de contrôle numérique	✓	
Finition	Blanc RAL 9016	
CARACTÉRISTIQUES ÉLECTRIQUES	SÈCHE-SERVIETTES	CHAUFFAGE
Puissance nominale (W)	500	1.000
Voltage (V)	230 V ~	230 V ~
Intensité (A)	2,2	4,4
Classe II	✓	
INSTALLATION ET PROTECTION		
Kit d'installation inclus	✓	
Thermostat de sécurité	✓	
Niveau de protection	IP 24	
Code EAN	8435556147626	

3. INSTALLATION

Nous vous recommandons d'utiliser un fournisseur Rointe de confiance. Pour trouver le centre le plus proche, contactez le **+(33) 01 73 05 70 01** ou utilisez le localisateur sur **www.rointe.fr**

IMPORTANT: Avant l'installation, veuillez repérer l'étiquette métallique située à l'arrière du produit et noter la référence et le numéro de série du produit. Vous aurez besoin de ces informations pour enregistrer votre garantie. Consultez la section 9 pour savoir comment enregistrer la garantie.

AVERTISSEMENT: n'installez pas le produit directement au-dessus d'une prise électrique ou d'une boîte de jonction. N'installez pas le produit et ne l'utilisez pas à l'extérieur. Ne pas installer le produit directement sous une étagère. Ce produit est conçu pour être installé sur un mur intérieur en utilisant le gabarit ROINTE, le kit d'installation et les fixations fournies. N'installez pas le produit de manière à ce qu'il rencontre le câble d'alimentation.

IMPORTANT: Cet appareil ne doit jamais être installé avec son boîtier de commande en position haute. L'appareil vertical ne doit pas être utilisé horizontalement. Pendant l'installation, utilisez des cales pour éviter que le boîtier de commande ne repose sur le sol.

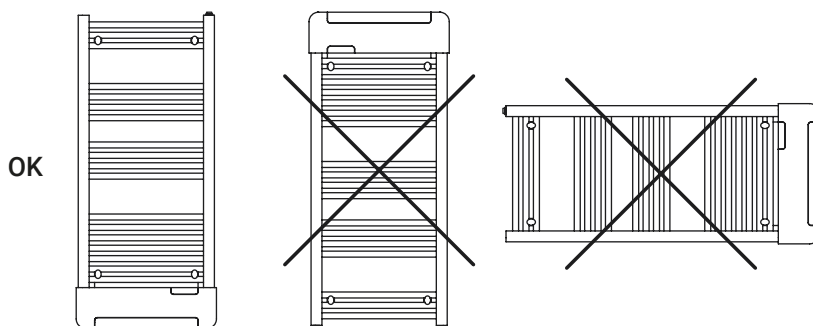

Le raccordement au réseau doit être effectué en respectant la tension indiquée sur l'étiquette des caractéristiques techniques du produit. Cet appareil est destiné à être raccordé de façon permanente à une installation fixe. Le circuit d'alimentation électrique du sèche-serviettes doit comporter

un disjoncteur unipolaire avec une séparation des contacts d'au moins 3 mm. Dans la mesure du possible, l'appareil doit être installé à l'abri des courants d'air (fenêtres, portes) ou de tout autre élément susceptible de perturber son contrôle. Cela permettra d'obtenir le meilleur confort thermique. Placez tout objet susceptible de gêner la circulation de l'air (meubles, fauteuils) à 50 cm de l'avant de l'appareil. L'appareil ne doit pas être placé devant ou directement sous une prise fixe. Respectez la distance minimale aux obstacles pour l'emplacement de l'appareil, au moins 15 cm du mur ou du plafond et 60 cm du sol.

Pour tout appareil, si le câble d'alimentation est endommagé, il doit être remplacé par un câble spécifique. Le remplacement du câble doit être effectué par le fabricant, son service après-vente ou un personnel qualifié. Les caractéristiques techniques de votre appareil sont indiquées sur l'étiquette des caractéristiques techniques.

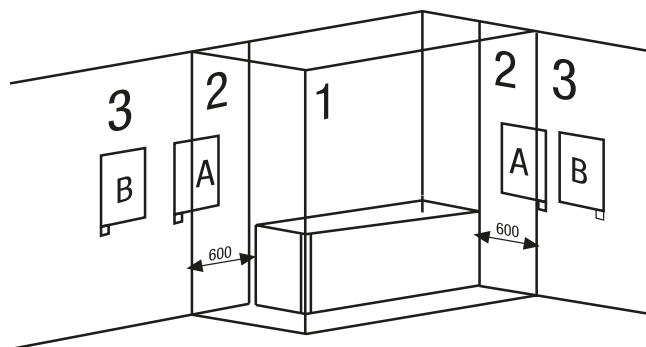

Cet appareil est conforme aux normes de sécurité de la CLASSE II (double isolation). Il peut être installé dans les zones 2 et 3, positions A et B, à condition de respecter les règles suivantes :

- Dans les salles de bains, le porte-serviettes ne doit jamais être installé de manière à ce que le panneau de commande puisse être atteint par une personne dans la baignoire ou la douche. Le panneau de commande doit être situé à une distance minimale de 1000 mm de toute zone humide. Le corps du produit peut être placé en zone 2 si le panneau de commande est situé en zone 3.

ADVERTENCIA. El peso de algunos de los productos podría ser elevado. Su instalación puede requerir la intervención de dos personas.

IMPORTANTE: Por favor, siga estas instrucciones cuidadosamente.





IMPORTANT: Le sèche-serviettes ne peut être installé que dans les zones suivantes:

Volume 2 / Hors volume

DESCRIPTION

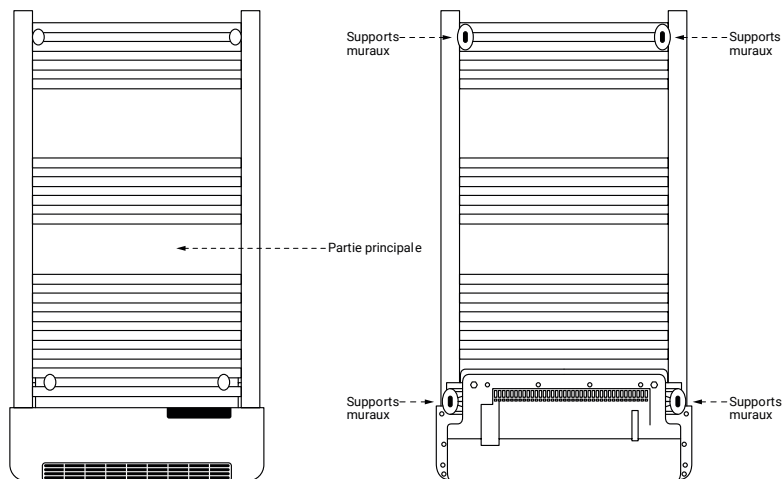

LE KIT DE FIXATION CONTIENT

0 1 2 3 4 5 6 7 cm

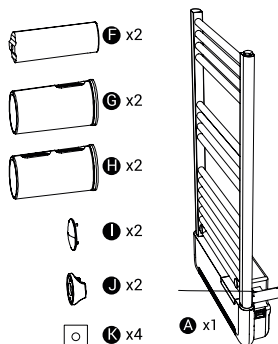
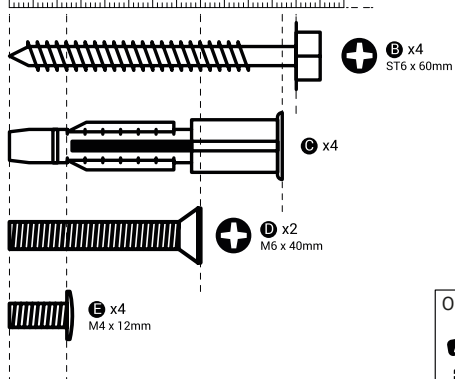

FIXATION AU MUR

Notice d'installation:

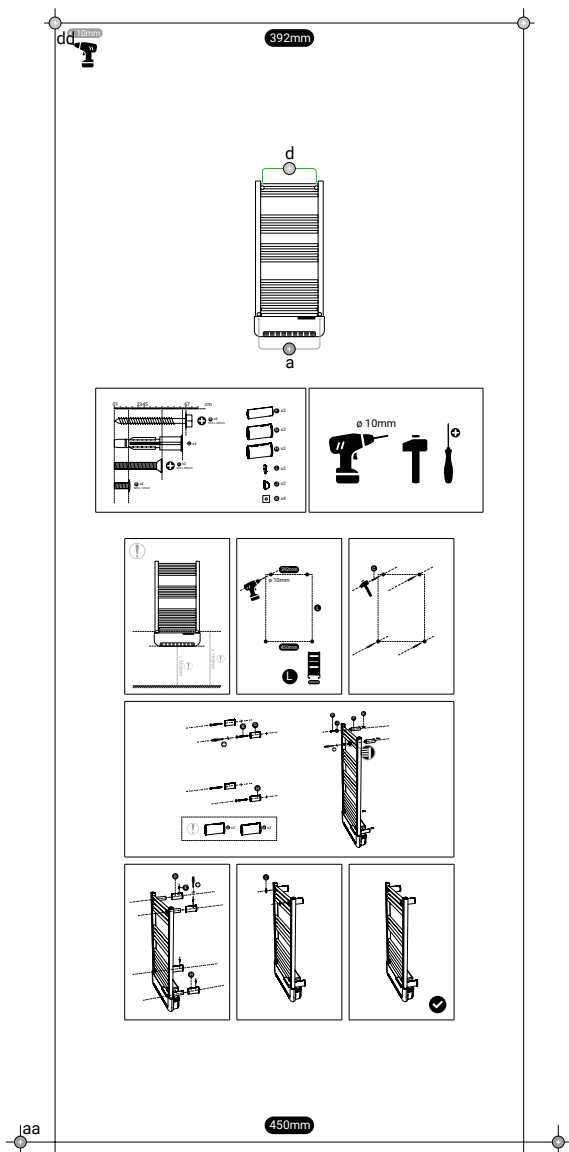

NE PAS JETER L'EMBALLAGE. A l'intérieur de la boîte se trouve le gabarit de perçage.

A l'aide d'un niveau, le placer correctement contre le mur où doit être installé le sèche-serviettes.

Respecter les écartements entre les trous ainsi que les distances de sécurité avec les murs et meubles environnants. La distance entre les trous inférieurs et le sol doit être d'un minimum de 780 mm.

Une fois les trous correctement percés:

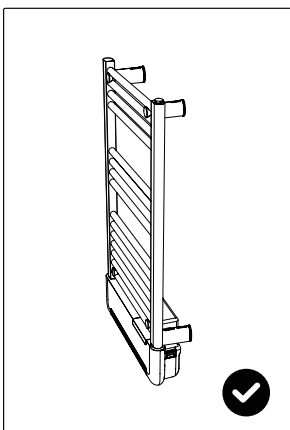
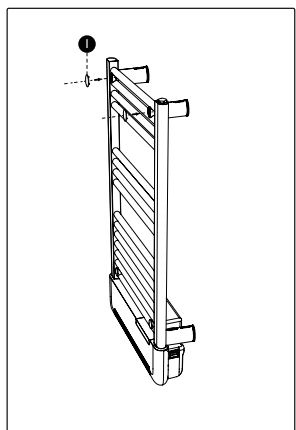
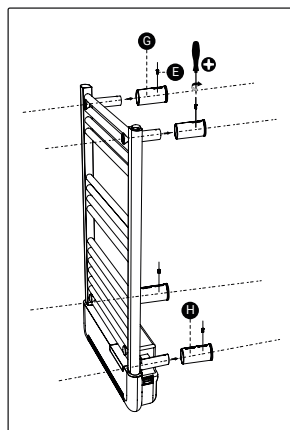
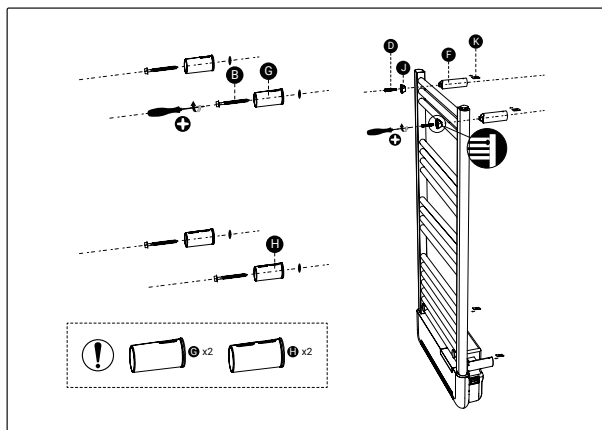
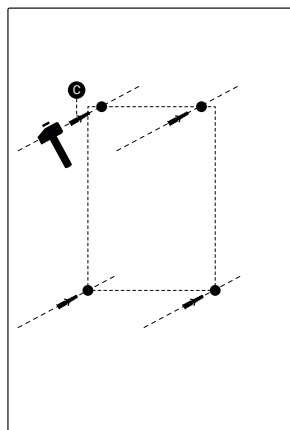
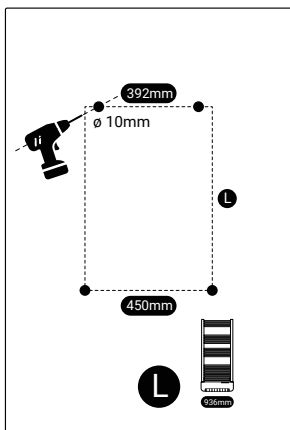
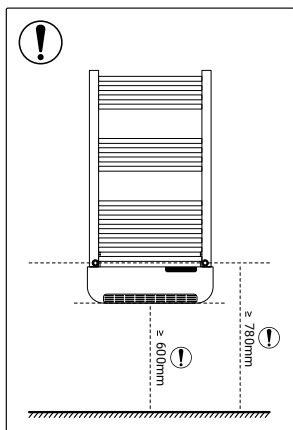

1. Insérer les chevilles C dans les trous.
2. Placer les supports longs G sur les trous du haut. Les fixer à l'aide des vis B. Le trou se trouvant sur le support tourné vers le haut.
3. Placer les supports courts H sur les trous du bas. Les fixer à l'aide des vis B. Le trou se trouvant sur le support tourné vers le bas.
4. Insérer les fixations F dans les supports G, les fixer à l'aide des vis E et écrous K.
5. Fixer le sèche-serviettes en interposant celui-ci entre les fixations F et les entretoises J. Bien veiller à ce que la partie la plus étroite de l'entretoise C soit tournée vers l'intérieur du radiateur.
6. Vissez le tout à l'aide des vis D et Les couvrir avec les caches vis I.



MISE EN SERVICE

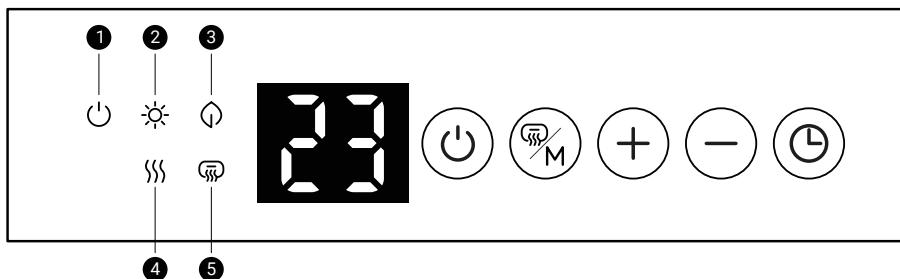

1. Vérifier que l'appareil est bien alimenté par le réseau électrique puis tester les différentes fonctions du thermostat et procéder au réglage de la température de consigne.
2. En cas d'anomalie de fonctionnement, vérifier que l'appareil est bien alimenté par le réseau électrique. Si l'appareil est alimenté convenablement et qu'il ne fonctionne pas correctement aviser votre installateur ou le constructeur.

4. PANNEAU DE CONTRÔLE ET AFFICHAGE



Les 6 Boutons du clavier:



	Mise en marche / veille
	Mise en marche de la soufflerie/ selection du mode
	Réglage de la température + : Appuyer sur ce bouton pour une augmentation rapide de la température. Ce bouton permet également de sélectionner les plages horaires lors du réglage de la programmation quotidienne journalière.

	Réglage température - : Appuyer sur ce bouton pour une diminution rapide de la température. Ce bouton permet également de sélectionner les plages horaires lors du réglage de la programmation journalière.
	Réglage de l'heure / minuterie

 Mise en marche / veille	 Mode Confort
 Mode ECO	 Témoin de chauffe
 Soufflerie en fonction	

5. FONCTIONNALITÉ ET PROGRAMMATION



5.1. DÉMARRAGE RAPIDE

- Une fois votre appareil correctement installé et raccordé au secteur, appuyer sur l'interrupteur situé derrière votre appareil pour l'allumer. Un son bref se fait entendre et le bouton  s'allume, l'appareil est en veille.
- Appuyer sur  pour mettre en marche le sèche-serviettes.
- Lors de son premier démarrage l'appareil est réglé de la façon suivante (ATTENTION: Si les paramètres par défaut sont différents, c'est uniquement parce que l'unité a été testée pour qualité après la production.):
 - Mode de chauffe: confort
 - Température de consigne: 25°C
 - Date: 1 (Lundi)
 - Heure: 00:00 (Off)
 - Fonction fenêtre ouverte: Off
 - Minuterie: Off
- Pour arrêter l'appareil appuyer de nouveau sur , l'appareil est en veille.









5.2. RÉGLAGE DE L'HEURE ET DE LA DATE

Afin de pouvoir utiliser l'appareil en mode programmation P1/P2/P3, il faut impérativement régler l'heure et la date. La programmation ne peut être effectuée qu'après le réglage de l'heure.

Pour la modification de l'heure: maintenir le bouton  appuyé pendant environ 3 secondes pour modifier l'heure.



Sur l'écran le symbole "" apparait, appuyer sur  ou  pour choisir le jour (de 1 à 7)

1	2	3	4	5	6	7
Lundi	Mardi	Mercredi	Jeudi	Vendredi	Samedi	Dimanche







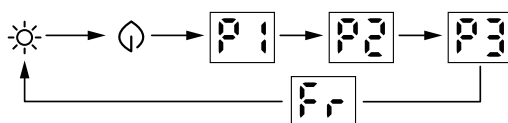

- Une fois votre choix fait, appuyer sur  pour confirmer et passer au réglage des heures. Le symbole  apparaît sur l'écran.
- Appuyer sur  ou  pour choisir l'heure.
- Une fois votre choix fait, appuyer sur  pour confirmer et passer au réglage des heures. Le symbole  apparaît sur l'écran.
- Appuyer sur  ou  pour choisir les minutes.
- Une fois votre choix fait, appuyer sur  pour terminer.

En cas de coupure de courant, l'appareil ne garde pas en mémoire le réglage de l'heure. Vous devrez recommencer la procédure lors du redémarrage.

5.3. SÉLECTION DU MODE

- Maintenir le bouton  appuyé pendant environ 3 secondes, appuyer sur  ou  pour choisir le mode ou la programmation désiré(e).



- Pour valider votre choix appuyer de nouveau sur  ou attendre 10 secondes pour une validation automatique.
-  **Mode confort:** Température constante réglable entre 5°C et 35°C. Ajustable avec les boutons  et .
-  **Mode économique:** Température constante réglable entre 1°C et 31°C. 4°C inférieur au mode confort. Ajustable avec les boutons  et .
- **Mode hors-gel:** le logo  apparaît sur l'écran. Température de 7°C non modifiable.

Les températures du mode ECO et CONFORT sont liées. La modification de l'une des deux, entraîne la modification automatique de de l'autre (température inférieure de 4 C à celle du mode CONFORT).

5.4. DESCRIPTION DES PROGRAMMES P1/P2/P3

ATTENTION : avant toute première utilisation, pour le bon fonctionnement des programmes, il faut impérativement commencer par régler l'heure.

P1: Un programme unique de lundi à dimanche, le programme est NON personnalisable.

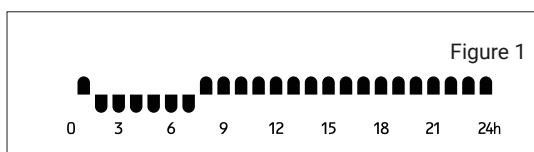

De 00:00 à 01:00 Fonctionnement en mode confort ☀️

De 01:00 à 07:00 Fonctionnement en mode ECO ⚡️

De 07:00 à 24:00 Fonctionnement en mode confort ☀️

P2: Un programme unique de lundi à vendredi, le programme est NON personnalisable.

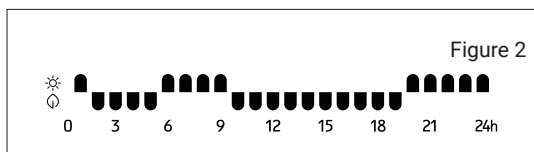

De 00:00 à 01:00 Fonctionnement en mode confort ☀️

De 01:00 à 05:00 Fonctionnement en mode ECO ⚡️

De 05:00 à 09:00 Fonctionnement en mode confort ☀️

De 9:00 à 19:00 Fonctionnement en mode ECO ⚡️

De 19:00 à 24:00 Fonctionnement en mode confort ☀️

P2: Un programme unique de samedi à dimanche, le programme est NON personnalisable.

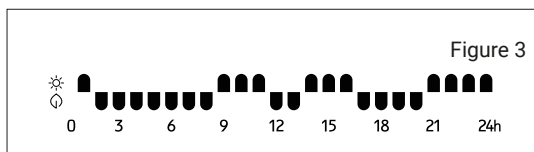

De 00:00 à 01:00 Fonctionnement en mode confort ☀

De 01:00 à 08:00 Fonctionnement en mode ECO ☀/

De 08:00 à 11:00 Fonctionnement en mode confort ☀

De 11:00 à 13:00 Fonctionnement en mode ECO ☀/

De 13:00 à 16:00 Fonctionnement en mode confort ☀

De 16:00 à 20:00 Fonctionnement en mode ECO ☀/

De 20:00 à 00:00 Fonctionnement en mode confort ☀

P3: Un programme unique de lundi à vendredi, le programme est personnalisable.

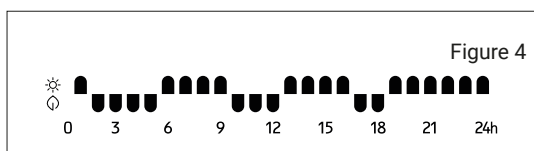

De 00:00 à 01:00 Fonctionnement en mode confort ☀

De 01:00 à 05:00 Fonctionnement en mode ECO ☀/

De 05:00 à 09:00 Fonctionnement en mode confort ☀

De 09:00 à 12:00 Fonctionnement en mode ECO ☀/

De 12:00 à 16:00 Fonctionnement en mode confort ☀

De 16:00 à 18:00 Fonctionnement en mode ECO ☀/

De 18:00 à 24:00 Fonctionnement en mode confort ☀

P3: Un programme unique de lundi à vendredi, le programme est personnalisable.

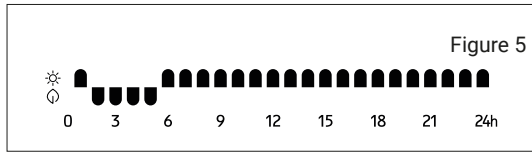

De 00:00 à 01:00 Fonctionnement en mode confort ☀️

De 01:00 à 05:00 Fonctionnement en mode ECO ☹️

De 05:00 à 24:00 Fonctionnement en mode confort ☀️





5.5. MODIFICATION DU PROGRAMME 3

- Lorsque votre appareil est en veille, appuyer sur le bouton environ 3 secondes pour choisir le jour.
- Sur l'écran le symbole " " - Lundi apparait, appuyer sur ou pour choisir le jour (de d1 à d7)



1	2	3	4	5	6	7
Lundi	Mardi	Mercredi	Jeudi	Vendredi	Samedi	Dimanche

- Une fois votre choix fait, appuyer sur pour confirmer et passer au réglage de heures.
- Commencer par la première heure , appuyer sur pour choisir le mode de fonctionnement pendant cette heure. Chaque impulsion sur permet de changer de mode (confort, Économique (pas de majuscule), hors gel).
- Une fois votre mode de chauffe choisi pour la première heure , appuyer sur pour valider votre choix et passer à l'heure suivante, ainsi de suite jusqu'à 24h.
- Une fois la dernière heure de -(Lundi) programmée, -(Mardi) apparait sur l'écran, Répéter l'opération précédente pour régler chaque heure du jour Mardi. Faire ceci pour tous les jours de la semaine. Une fois le dernier jour programmé -(Dimanche), le logo s'affiche sur l'écran, votre sèche serviettes fonctionne alors sous le programme que vous venez de sélectionner.

5.6. FONCTIONNEMENT DE LA MINUTERIE



Appuyer une fois sur le bouton , le symbole "0h" clignote à l'écran. ajuster la minuterie, de 0 à 9h avec les boutons  et . Appuyer de nouveau sur  pour valider votre choix.

5.7. FONCTION FENÊTRE OUVERTE



Pour activer la fonction fenêtre ouverte, appuyer simultanément sur les boutons  et ,  s'affiche sur l'écran pendant 3 secondes puis disparaît.



Lorsqu'est aérée la pièce où se trouve le sèche serviettes, la température chute brusquement. Ce dernier se coupe automatiquement et le logo  clignote sur l'écran.

Une fois que les fenêtres sont refermées, presser le bouton  pour que le sèche serviettes se remette en marche. Sans action de votre part celui ci se remettra automatiquement en marche après 20 min.

Pour désactiver la fonction fenêtre ouverte, appuyer simultanément sur les boutons  et .  s'affiche sur l'écran pendant 3 secondes puis disparaît.

5.8. FONCTIONNEMENT DE LA SOUFFLERIE

Appuyer une fois sur le bouton  pour mettre en route la soufflerie de votre appareil. Le logo  s'allume sur votre écran.

Appuyer une nouvelle fois sur  pour arrêter la soufflerie. L'écran affiche alors un compte à rebours de 30 sec nécessaire pour évacuer l'air chaud résiduel de l'appareil et augmenter sa durée de vie. Le logo  disparaît de l'écran.

6. ENTRETIEN ET NETTOYAGE

Le produit ne nécessite aucun entretien. Nous vous recommandons de nettoyer le produit (dos, dessous du produit, etc.). N'utilisez pas de substances abrasives sur le produit, nettoyez-le avec un chiffon humide et du savon à pH neutre et l'écran avec un chiffon sec. Avant d'effectuer toute opération de nettoyage, assurez-vous que le produit est éteint et à température ambiante.

7. RÈGLEMENT EUROPÉEN (WEEE) 2012/19/EU

Conformément à la directive européenne 2012/19/UE relative aux déchets d'équipements électriques et électroniques (DEEE), ces équipements ne peuvent pas être jetés dans les conteneurs de déchets municipaux normaux. (DEEE), ces équipements ne peuvent pas être jetés dans les conteneurs municipaux habituels; ils doivent être collectés séparément afin d'optimiser la récupération et le recyclage de leurs composants et matériaux et de réduire les émissions de gaz à effet de serre. les composants et les matériaux, et réduire l'impact sur la santé humaine et l'environnement. l'environnement. Le symbole de la poubelle barrée d'une barre horizontale est apposé sur tous les produits Rointe pour rappeler l'importance de la protection de l'environnement. sur tous les produits Rointe pour rappeler au consommateur l'obligation de les séparer pour le tri sélectif. pour une collecte séparée. Le consommateur doit contacter les autorités locales ou le détaillant pour obtenir des informations. le détaillant pour obtenir des informations concernant l'élimination correcte de son appareil.



8. GARANTIE

1. Accord

1.1. Cette section décrit les conditions de garantie dont dispose l'acheteur lorsqu'il achète un produit neuf de la marque Rointe. Ces conditions comprennent tous les droits dont dispose l'acheteur conformément à la législation nationale en vigueur, ainsi que la garantie et les droits supplémentaires offerts par la marque. Tout incident détecté dans votre produit Rointe pourra être traité par le vendeur du produit ou, de manière plus agile, par le fabricant lui-même.

1.2. Rointe vous offre l'Assistance Technique de notre Service Après-Vente par téléphone au +(33) 01 73 05 70 01 ou par email à support@rointe.com, où nous vous indiquerons les étapes à suivre pour résoudre l'incident. Pour nous contacter, vous aurez besoin de la référence du produit (située sur l'étiquette métallique des caractéristiques), du numéro de série, de la date d'achat et de la nature de la panne. En outre, vous devez disposer d'une copie de la preuve d'achat du produit.

1.3. ROINTE garantit l'absence de défauts matériels de conception ou de fabrication au moment de l'achat initial. ROINTE garantit la carrosserie pendant 36 mois (3 ans) et les composants électriques et électroniques pendant 36 mois (3 ans) pour ce produit uniquement, à partir de la date d'achat, ou de livraison si elle est postérieure, à condition qu'il n'ait pas été modifié, et conformément aux dispositions des stipulations suivantes.

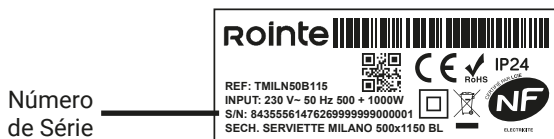

2. Conditions

2.1. Si, pendant la période de garantie, le produit, dans des conditions normales d'utilisation et d'entretien, ne fonctionne pas correctement et présente un défaut de conception, de matériau ou de fabrication, il sera réparé ou remplacé au choix du client, conformément aux dispositions de la loi, et sous réserve des conditions suivantes :

2.1.1. La garantie n'est applicable que si la garantie originale est émise par le vendeur et si cette garantie a été correctement enregistrée auprès de Rointe, en incluant la référence du produit, le numéro de série (marqué sur l'étiquette métallique du produit), la date d'achat et la preuve d'achat. La garantie du produit peut être enregistrée sur notre site Internet à l'adresse www.rointe.co.uk ou peut être envoyée par e-mail à support@rointe.co.uk dans les 90 jours suivant l'installation. ROINTE se réserve le droit de refuser une garantie lorsque ces informations ont été supprimées ou modifiées après l'achat initial du produit.

2.1.2. La garantie n'est applicable que si le produit a été installé par une personne compétente conformément à ce manuel d'installation et à toutes les réglementations en vigueur au moment de l'installation.

2.1.3. La garantie ne s'applique qu'aux cas qui se réfèrent à des défauts de matériel, de conception et de fabrication, et ne couvre en aucun cas les dommages au produit pour les raisons suivantes:

- i) Dommages causés par une négligence et/ou une mauvaise utilisation du produit, c'est-à-dire utilisé à des fins autres que son utilisation normale, ou par le non-respect des instructions d'utilisation, d'entretien et de nettoyage données par ROINTE, ainsi que par une installation ou une utilisation incorrecte ou inadéquate du produit qui pourrait ne pas être conforme aux normes techniques de sécurité en vigueur.
- ii) Corrosion de toute partie du produit causée par une exposition directe à l'eau salée. Si le produit est installé à moins de 200 m de la côte, la période de garantie pour les dommages causés par la corrosion sera réduite de 50%.
- iii) Toute modification ou réparation non autorisée du produit effectuée par des tiers ou des personnes non autorisées, ou l'ouverture du produit par des tiers ou des personnes

non autorisées.

iv) Tout accident considéré comme indépendant de la volonté de ROINTE, tel que (mais non limité à) : foudre, incendie, inondation, catastrophes naturelles, troubles publics, phénomènes atmosphériques ou géologiques, et tous ceux de nature similaire.

v) Défaillances résultant d'une installation incorrecte. En cas de doute, veuillez contacter ROINTE.

2.2. Toute réparation ou tout remplacement effectué dans le cadre de ce service de garantie ne permet pas de prolonger les périodes de garantie ou d'en créer de nouvelles, c'est-à-dire que votre garantie ne sera pas prolongée en cas de réparation ou de remplacement de ce produit, mais sera suspendue jusqu'à ce que le produit soit retourné réparé ou qu'un nouveau soit livré.

2.3. Toute réparation ou remplacement couvert par cette garantie doit être une pièce fonctionnellement équivalente. Les pièces défectueuses ou les pièces retirées ou remplacées deviennent la propriété de ROINTE et doivent être retournées comme telles.

2.4. Le produit doit être installé de manière à permettre l'accès aux techniciens de ROINTE ou aux personnes autorisées dans le cas où ils auraient besoin d'accéder au produit pour une réparation ou un entretien. L'utilisateur/client est responsable des moyens organisationnels nécessaires pour permettre l'accès aux produits par ROINTE pour réparation ou remplacement.

2.5. Le service d'assistance technique de ROINTE vous conseillera si vous devez acheter des pièces non couvertes par cette garantie ou en dehors de cette garantie.

2.6. Cette garantie ne sera pas valable si le produit a été altéré, modifié et/ou réparé de quelque manière que ce soit et/ou par des personnes non autorisées. Cette garantie ne sera pas non plus valable si le produit n'est pas correctement installé.

2.7. Cette garantie n'est pas transférable et n'inclut pas les réclamations pour les dommages causés par le calcaire ou le gel.

2.8. Cette garantie n'affecte pas les droits statutaires de l'acheteur en vertu de la législation nationale applicable, ni les droits contractés avec le revendeur ou l'installateur qui peuvent survenir dans l'exécution du contrat de vente.

2.9. ROINTE, ses bureaux, ses employés, ses distributeurs et ses installateurs ne sont pas responsables des dommages accidentels résultant de la violation de toute règle implicite dans ce produit, ainsi que de son utilisation inappropriée ou incorrecte.

2.10. Consultez les conditions EULA (fournies avec le produit pour les produits connectés en Wi-Fi) pour obtenir des informations sur l'accord légal que vous acceptez en installant un produit ROINTE. Pour toute assistance concernant les produits ou la garantie, veuillez contacter ROINTE par téléphone au +(33) 01 73 05 70 01 ou par e-mail à support@rointe.com.

9. COMMENT ENREGISTRER LA GARANTIE DE VOTRE PRODUIT

IMPORTANT: Il est important que vous enregistriez votre produit ROINTE dans le cadre de notre service de garantie, au cas où vous souhaiteriez faire une réclamation.

Vous pouvez enregistrer votre produit ROINTE de la manière suivante:

WEB

1. Allez sur www.rointe.com/fr/enregistrez-votre-garantie/
2. Connectez-vous à votre compte existant ou créez un nouveau compte si nécessaire.
3. Cliquez sur "Mes produits".
4. Entrez votre référence produit (alphanumérique et en majuscules).
5. Saisissez votre numéro de série (26 chiffres situés sur l'étiquette métallique de votre produit et commençant par 84).
6. Téléchargez votre preuve d'achat, telle qu'une facture au format PDF, JPEG ou PNG. Ce n'est pas obligatoire, mais cela permet de s'assurer que votre période de garantie est exacte.
7. Cliquez sur "Enregistrer".
8. Félicitations ! Votre produit est maintenant enregistré.

EMAIL

1. Envoyez un courriel à sat@rointe.com avec les informations suivantes :
 - Nom du client
 - Adresse et code postal
 - Numéro de téléphone et adresse électronique
 - Référence du produit
 - Numéro de série
 - La date d'achat du produit et la preuve d'achat (comme décrit ci-dessus dans la section WEBSITE).
2. Notre équipe d'assistance technique confirmera l'enregistrement du produit et demandera toute information supplémentaire requise par courrier électronique.

POSTAL

1. Veuillez envoyer les informations figurant dans la section EMAIL à :
 - INDUSTRIAS ROYAL TERMIC, S.L. - Rointe C/E Parcela 43, 30140, Santomera (ESPAGNE)
2. N'oubliez pas d'obtenir une preuve d'expédition.

SYMBOLS



DANGER. This symbol indicates a moderately high risk that may result in serious injury or death.



DO NOT COVER. Do not dry or leave clothes or towels on the heater. Do not leave or place magazines, aerosol cans, volatile substances or similar objects within 250 mm of the heater.



HOT SURFACE. This symbol indicates that your surfaces are hot during and immediately after use. These must not be touched: risk of burns.



FOLLOW THE INSTRUCTIONS IN THE MANUAL. Please read this manual carefully before installing and using the product. Keep it for future use. Read all instructions and safety warnings. Failure to do so may result in electric shock, fire or serious injury.



Complies with the European regulations applicable to the product.

INDEX

1. General warnings	28
2. Technical information.....	31
3. Installation.....	32
4. Control panel and display.....	37
5. Functionality and programming	38
5.1. Quick start.....	38
5.2. Setting the time and date.....	38
5.3. Mode selection.....	39
5.4. Description of the p1/p2/p3 programmes.....	40
5.5. Modification of programme 3.....	42
5.6. Timer operation.....	43
5.7. Open window function	43
5.8. Operation of the fan.....	43
6. Maintenance and cleaning.....	44
7. European regulation (weee) 2012/19/eu.....	44
8. Guarantee	44
9. How to register your product guarantee.....	47
Directive ERP Commission Regulation	92
EU Declaration of Conformity	93

1. GENERAL WARNINGS



WARNINGS

This product may be used by children over 8 years of age and by persons with reduced physical, sensory, or mental capabilities, or lack of experience and knowledge under strict supervision or instruction in the safe use of the product and if they understand the hazards involved. Children should not plug, adjust, clean, play with, or perform maintenance on this product. Children under 3 years of age should be kept away from this product unless supervised.

DO NOT use the product in enclosed spaces if the persons present cannot leave the room independently and are not under constant supervision.



DO NOT COVER. To avoid overheating, do not cover the fan.

DO NOT place spray cans, volatile substances, or similar objects within 250mm of the product.

DO NOT use insecticides, paints, or chemicals on or near the product.



Some parts of this product could reach high temperatures and cause burns. DO NOT touch the external parts of the product when in operation.

DO NOT install near curtains or other flammable materials.

Particular attention should be paid when children and vulnerable people are present.

- When using electrical appliances, precautions should be taken to reduce the risk of fire, electric shock and injury.
Never insert fingers, body parts or objects inside the product.

- Make sure that the voltage indicated on the product's technical information corresponds to the voltage output you have at your socket.

- Any repair or maintenance that requires the product to be opened the product must be carried out by personnel authorised by ROINTE, who must also be notified if a leak is observed. Only official spare parts approved by ROINTE should be used. Please observe the current and relevant regulations when disposing of this product.

- If the power cable is damaged, it must be replaced by personnel authorised by ROINTE to prevent any damage.

- To avoid the risk of suffocation, do not leave the packaging including bags and other items within reach of babies or children.

- The product has an IP24 degree of protection and can be used in bathrooms, but not in the vicinity of bathtubs, taps, showers, water connections, toilets, swimming pools or other masses of water. The product must never be installed where it, the switches or the control panel are within the reach of people in the water. Never use the product with wet hands. Do not place any water containers (glasses, vases, etc.) on or near the product.



IMPORTANT

- Disconnect the product from the power supply and make sure the product is at room temperature before any cleaning or maintenance. Do not use any abrasive substances on the product, such as (but not limited to) chemicals, coarse cloths, brushes, hard bristle, or wire/steel wool.
- To disconnect the product from the power source, remove the mains plug from the socket. Do not pull on the cable.
- ROINTE cannot be held responsible for incorrect sizing of the product unless it has been followed by an official ROINTE technical study.
- Before the first start-up, or before the start of winter, or when the product has not been used for many days, the appliance should be cleaned (follow the steps in the “maintenance” section of this manual).
- Do not sit or lean on the product.
- Temperature contrasts can generate “clicks” or noises in the device. This is not a fault of the product, but due to the expansion/contraction of the materials.
- When disposing of the product, the requirements set out in the legislation for the waste treatment and recycling must be followed. See WEEE in section 8.

2. TECHNICAL INFORMATION

MODEL WIDTH 500	TMILN50B115	
DIMENSIONS		
Width (mm)	500	
Height without control panel (mm)	1.000	
Height with control panel (mm)	1.150	
Depth (mm)	110	
Installed depth (mm)	140	
Weight (Kg)	14,4	
MECHANICAL FEATURES		
Armoured steel heater	✓	
Thermal fluid	✓	
Digital control panel	✓	
Finishing	White RAL 9016	
ELECTRICAL FEATURES	TOWEL RAIL	FAN
Nominal Power (W)	500	1.000
Voltage (V)	230 V ~	230 V ~
Intensity (A)	2,2	4,4
Class II	✓	
INSTALLATION AND PROTECTION		
Installation kit included	✓	
Safety thermostat	✓	
Protection level	IP 24	
EAN Code	8435556147626	

3. INSTALLATION

We recommend using a trusted Rointe supplier for installation of the product. Find the nearest one by calling us or using the locator on

Prior to installation, please locate the metal tag located at the back of the product and note the product reference and serial number. You will need this information to register your guarantee. See section 9 for help on how to register the guarantee.

Do not install the product directly over an electrical outlet or junction box. Do not install the product or use it outdoors. Do not install directly under a shelf. This product is designed to be installed on an interior wall using the ROINTE template, the installation kit and the fixings supplied. Do not install the product in such a way that it encounters the power cable.

This product must never be installed with its control box in a raised position. The vertical product must not be used horizontally. During installation, use shims to prevent the control box from resting on the floor.

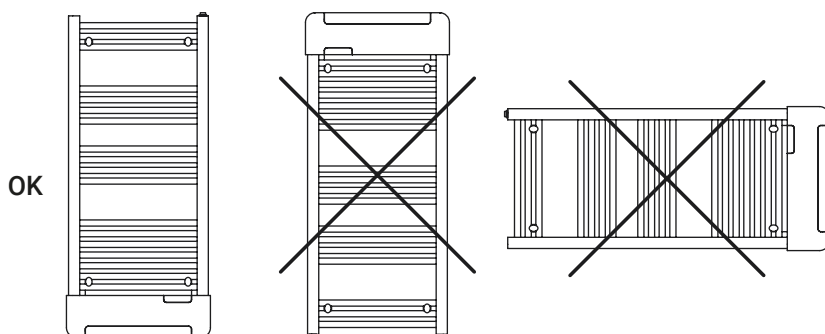

The mains connection must be made in compliance with the voltage indicated on the product's technical data label. This product is intended to be permanently connected to a fixed installation. The supply circuit of the product must be fitted with a single-pole circuit breaker with a contact separation of at least 3 mm. The product should be installed, if possible, away from draughts (windows, doors) or anything else that could interfere with its

control. This will provide the best thermal comfort. Place any object that could impede air circulation (furniture, armchairs) 50 cm from the front of the appliance. The product must not be placed in front of or directly below a fixed socket. The bottom of the control panel must be at least 15cm from the wall or ceiling and 60cm from the floor.

For any product, if the power supply cable is damaged, it must be replaced with a specific cable. The replacement of the cable must be carried out by ROINTE, our after-sales service or qualified personnel. The technical characteristics of your product are indicated on the technical characteristics label.

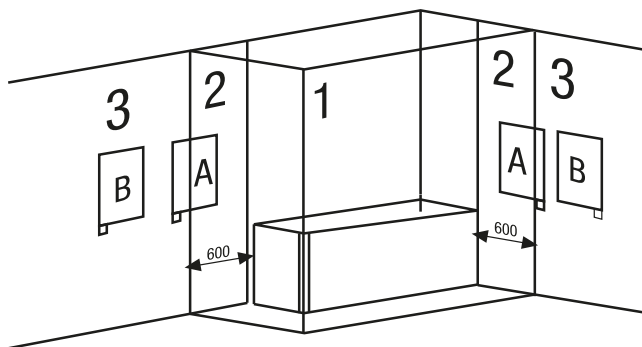

This product complies with CLASS II safety standards (double insulation). It can be installed in Zones 2 and 3, positions A and B provided that the following rules are observed:

- In bathrooms, the product must never be installed in such a way that the control panel can be reached by a person in the bath or shower. The control panel must be located at a minimum distance of 1000 mm from any wet areas. The body of the product can be placed in Zone 2 if the control panel is located within Zone 3.

The weight of some of the products may be heavy. The installation may require two people.

Please follow these instructions carefully.





IMPORTANT: The towel rail can only be installed in the following areas:

Zone 2 / Out of zone

DESCRIPTION

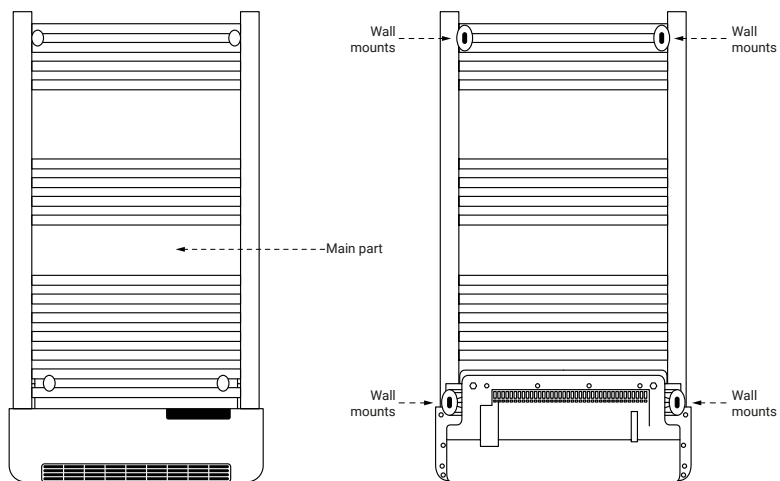

THE FIXING KIT CONTAINS

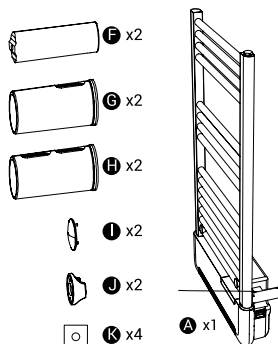
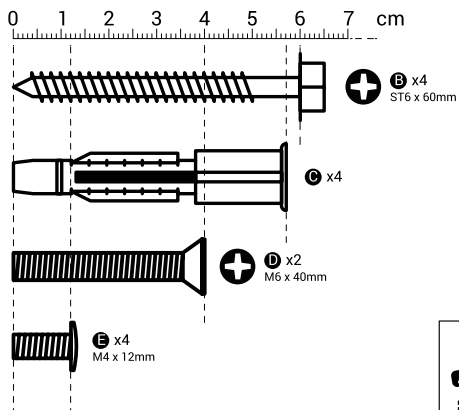

WALL MOUNTING

Installation instructions:

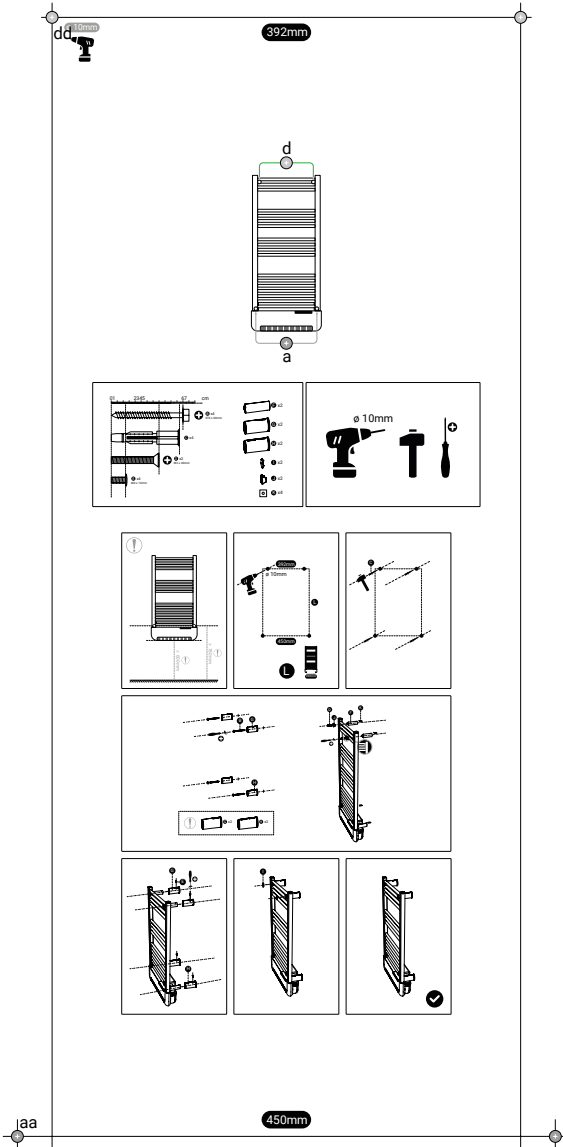

DO NOT THROW AWAY THE PACKAGING. Inside the box is the drilling template.

Using a level, place it correctly against the wall where the towel rail is to be installed.

Observe the distances between the holes as well as the safety distances to the surrounding walls and furniture. The distance between the bottom holes and the floor must be at least 780 mm.

Once the holes have been correctly drilled:

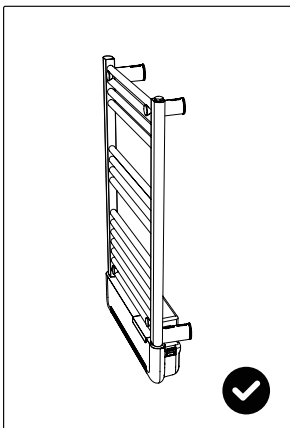
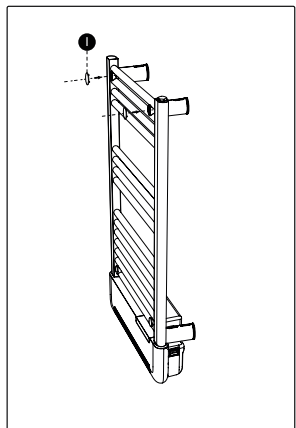
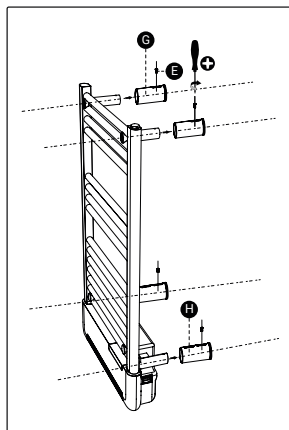
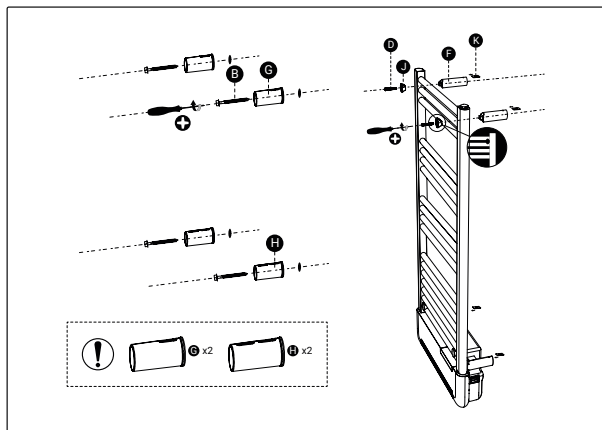
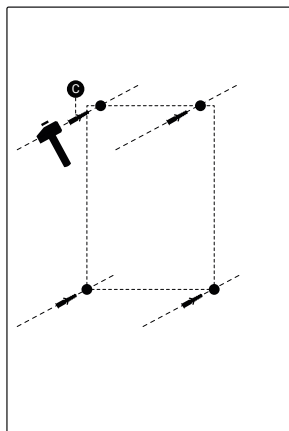
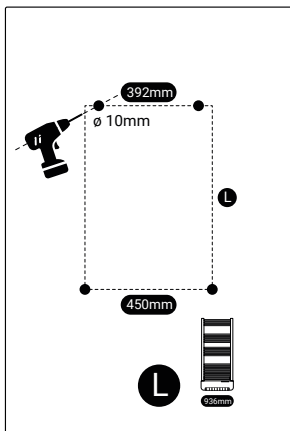
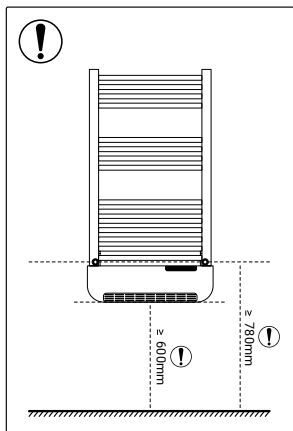

1. Insert the plugs C into the holes.
2. Place the long brackets G on the top holes. Fix them with the screws B. The hole on the bracket faces upwards.
3. Place the short supports H on the bottom holes. Fix them with the screws B. With the hole on the bracket facing downwards.
4. Insert the brackets F into the brackets G, secure them with the screws E and nuts K.
5. Fix the towel rail by placing it between the brackets F and the spacers J. Make sure that the narrowest part of the spacer C faces the inside of the radiator.
6. Screw it in with the screws D and cover it with the screw covers I.



COMMISSIONING

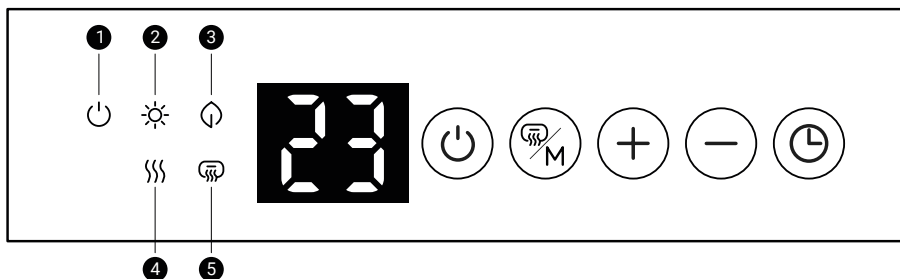

1. Check that the appliance is powered from the mains and then test the various functions of the thermostat and adjust the set temperature.
2. In case of malfunction, check that the appliance is properly powered by the electrical network. If the appliance is properly powered and is not working properly, contact your installer or the manufacturer.

4. CONTROL PANEL AND DISPLAY



The 6 Buttons of the keyboard:



	Switching on / standby
	Turning on the blower/ selecting the mode
	Temperature setting +: Press this button for a quick temperature increase. This button is also used to select the time slots when setting the daily program.

	Temperature setting -: Press this button for a quick temperature reduction. This button is also used to select the time slots when setting the daily program.
	Setting the time / timer

1 Switching on / standby	2 Comfort mode
3 ECO mode	4 Heating indicator
5 Blower in operation	

5. FUNCTIONALITY AND PROGRAMMING

5.1. QUICK START

- Once your device is correctly installed and connected to the mains, press the switch on the back of your device to switch it on. A short sound will be heard and the  lights up, the device is in standby mode.
- Press  to switch on the towel rail.
- When the unit is started for the first time, it is set as follows (ATTENTION: If the default settings are different, it is only because the unit has been tested for quality after production):
 - Heating mode: comfort
 - Setpoint temperature: 25°C
 - Date: 1 (Monday)
 - Time: 00:00 (Off)
 - Open window function: Off
 - Timer: Off
 - To stop the appliance press again , the device is in standby mode.









5.2. SETTING THE TIME AND DATE

In order to use the unit in P1/P2/P3 programming mode, it is necessary to set the time and date. Programming can only be carried out after the time has been set.

To change the time: press and hold the button  for about 3 seconds to change the time.



The “” symbol appears on the display, press  or  to select the day (from 1 to 7)

1 Monday	2 Tuesday	3 Wednesday	4 Thursday	5 Friday	6 Saturday	7 Sunday
-------------	--------------	----------------	---------------	-------------	---------------	-------------







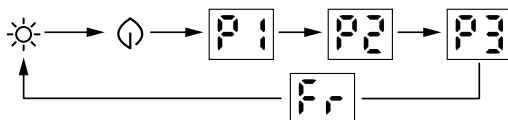

- Once you have made your choice, press  to confirm and proceed to the time setting. The symbol  appears on the display.
- Press  or  to select the time.
- Once you have made your choice, press  to confirm and proceed to the time setting. The symbol  appears on the display.
- Press  or  to select the minutes.
- When you have made your choice, press  to finish.

In case of a power failure, the unit will not remember the time setting. You will have to repeat the procedure when restarting.

5.3. MODE SELECTION

- Keep the button  pressed for about 3 seconds, press  or  to select the desired mode or program.



- To confirm your choice press again  or wait 10 seconds for automatic confirmation.
-  **Comfort mode:** Constant temperature adjustable between 5°C and 35°C. Adjustable with the  and  buttons.
-  **Economy mode:** Constant temperature adjustable between 1°C and 31°C. 4°C lower than comfort mode. Adjustable with the  and  buttons.
- **Frost protection mode:** The logo  appears on the screen. Temperature of 7°C cannot be changed.

The ECO and COMFORT mode temperatures are linked. The modification of one of the two, leads to the automatic modification of the other (temperature 4 C lower than that of the COMFORT mode).

5.4. DESCRIPTION OF THE P1/P2/P3 PROGRAMMES

ATTENTION: Before using the machine for the first time, it is essential to set the time.

P1: A single programme from Monday to Sunday, the programme is NOT customizable.

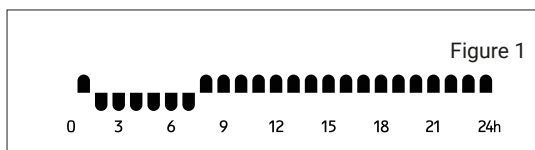

From 00:00 to 01:00 Operation in comfort mode ☀

From 01:00 to 07:00 Operation in ECO mode ☾

From 07:00 to 24:00 Operation in comfort mode ☀

P2: A single programme from Monday to Friday, the programme is NOT customizable.

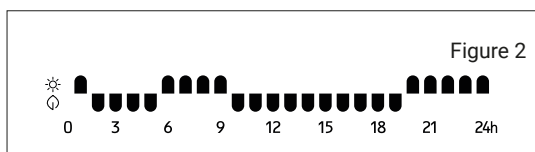

From 00:00 to 01:00 Operation in comfort mode ☀

From 01:00 to 05:00 Operation in ECO mode ☾

From 05:00 to 09:00 Operation in comfort mode ☀

From 9:00 to 19:00 Operation in ECO mode ☾

From 19:00 to 24:00 Comfort mode operation ☀

P2: A unique programme from Saturday to Sunday, the programme is NOT customisable.

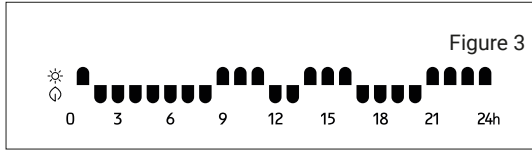

From 00:00 to 01:00 Operation in comfort mode ☀️
 From 01:00 to 08:00 Operation in ECO mode 🌀
 From 08:00 to 11:00 Operation in comfort mode ☀️
 From 11:00 to 13:00 Operation in ECO mode 🌀
 From 13:00 to 16:00 Comfort mode operation ☀️
 From 16:00 to 20:00 ECO mode operation 🌀
 From 20:00 to 00:00 Comfort mode operation ☀️

P3: A single programme from Monday to Friday, the programme is customisable.

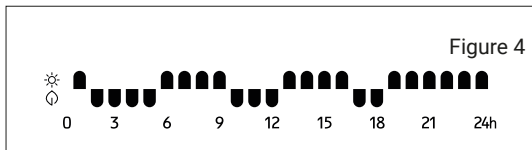

From 00:00 to 01:00 Operation in comfort mode ☀️
 From 01:00 to 05:00 Operation in ECO mode 🌀
 From 05:00 to 09:00 Operation in comfort mode ☀️
 From 09:00 to 12:00 Operation in ECO mode 🌀
 From 12:00 to 16:00 Comfort mode operation ☀️
 From 16:00 to 18:00 ECO mode operation 🌀
 From 18:00 to 24:00 Comfort mode operation ☀️

P3: A single programme from Saturday to Sunday, the programme is customisable.

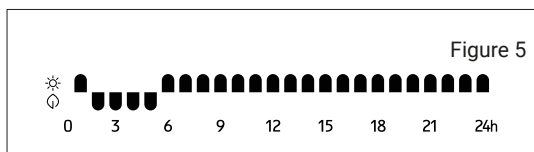

From 00:00 to 01:00 Operation in comfort mode ☀️

From 01:00 to 05:00 Operation in ECO mode ☁️

From 05:00 to 24:00 Operation in comfort mode ☀️

5.5. MODIFICATION OF PROGRAMME 3

- When your device is in standby, press the button for about 3 seconds to select the day.
- On the display the symbol “” - Monday appears, press or to select the day (from d1 to d7)



1 Monday	2 Tuesday	3 Wednesday	4 Thursday	5 Friday	6 Saturday	7 Sunday
-------------	--------------	----------------	---------------	-------------	---------------	-------------

- Once you have made your choice, press to confirm and move on to the hours setting.
- Start with the first hour , press to select the operating mode for that hour. Each press changes the mode (Comfort, Economy (no capital letter), Frost protection).
- Once you have chosen your heating mode for the first hour , press to confirm your choice and move on to the next hour, and so on up to 24 hours.
- Once the last time of -(Monday) has been set, -(Tuesday) will appear on the display, Repeat the previous operation to set each time of the day Tuesday. Repeat the previous step to set each hour of Tuesday. Do this for all days of the week. When the last day has been programmed -(Sunday), the logo will appear on the display, your towel rail will then run under the programme you have just selected.

5.6. TIMER OPERATION



Press the button once,  the symbol "" flashes on the display. adjust the timer, from 0 to 9 hours with the  and  buttons. Press again on  to confirm your choice.

5.7. OPEN WINDOW FUNCTION



To activate the open window function, press the  and  buttons at the same time, the display shows  for 3 seconds and then disappears.



When the room where the towel rail is located is ventilated, the temperature drops the temperature drops sharply. The towel rail switches off automatically and the logo  flashes on the on the display.

When the windows are closed, press the button  to switch the towel rail on again. the towel rail starts again. Without any action on your part, the towel rail will automatically automatically after 20 minutes.

To deactivate the open window function, press the buttons  and .  will appear on the display for 3 seconds and then disappear.

5.8. OPERATION OF THE FAN

Press the button  once to start the blower of your device. The logo  will light up on your screen.

Press again  to remove the remaining hot air from the unit, This is helps extend the life of the unit. The logo  will disappear from the display.

6. MAINTENANCE AND CLEANING

The product does not require any maintenance. We recommend cleaning the product (back, bottom of the product, etc.). Do not use abrasive substances on the product, clean it with a damp cloth and neutral pH soap and the screen with a dry cloth. Before carrying out any cleaning operation, make sure that the product is switched off and at room temperature.

7. EUROPEAN REGULATION (WEEE) 2012/19/EU

Based on the European regulation 2012/19/EU on Waste Electrical and Electronic Equipment (WEEE), these appliances cannot be thrown in the usual council bins; they must be collected selectively to optimise the recovery and recycling of the components and materials that make them up, and reduce the impact on human health and the environment. The crossed-out wheeled bin symbol on a horizontal bar is marked on all ROINTE products to remind the consumer of the obligation to separate them for separate collection. The consumer should contact the local authority or the retailer for information regarding the correct disposal of their product.



8. GUARANTEE

1. Agreement

1.1. This section describes the guarantee conditions available to the buyer when purchasing a new product of the Rointe brand. These conditions include all the rights that the buyer has in accordance with current national legislation, as well as the guarantee and additional rights offered by the brand. Any incident detected in your Rointe product can be dealt with by the seller of the product or in a more agile way through the manufacturer itself.

1.2. Rointe offers you Technical Assistance from our After-Sales Service by telephone at +44 (0)203 321 5929 or email to support@rointe.co.uk, where we will indicate the steps to follow to solve the incident. You will need the product reference (located on the metal characteristics label), serial number, date of purchase and the nature of the fault when contacting us. In addition, you must have a copy of the proof of purchase of the product.

1.3. ROINTE guarantees there are no material defects of design or manufacture at the time of original purchase. ROINTE guarantees the body for 120 months (10 years) and the electrical plus electronic components for 36 months (3 years) for this product only, from the date of purchase, or delivery if later, provided it has not been modified, and in accordance with the provisions of the following stipulations.

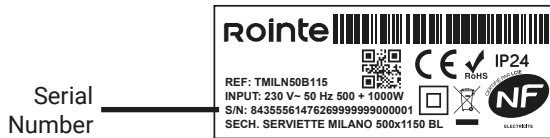

2. Conditions

2.1. If during the guarantee period, the product under normal use, and with proper maintenance, fails to function properly and is found to be defective in design, material, or workmanship, it will be repaired or replaced at the customer's option, in accordance with the provisions of the law, and subject to the following terms and conditions:

2.1.1. The guarantee is only applicable if the original guarantee is issued by the seller and when such guarantee has been registered with Rointe correctly, including the product reference, serial number (marked on the metal label of the product), date of purchase and proof of purchase. The product guarantee can be registered on our website at www.rointe.co.uk or can be emailed to support@rointe.co.uk within 90 days of installation. ROINTE reserves the right to refuse a guarantee when this information has been removed or modified after the original product purchase.

2.1.2. The guarantee is only applicable if the product has been installed by a competent person in accordance with this installation manual and all regulations in force at the time of installation.

2.1.3. The guarantee is only applicable to those cases that refer to defects in material, design and manufacture, and in no case covers damage to the product for the following reasons:

- i) Damage caused by negligence and/or misuse of the product, i.e. used for purposes other than its normal use, or by not respecting the instructions for use, maintenance and cleaning given by ROINTE, as well as by incorrect or inadequate installation or use of the product that may not comply with the technical safety standards in force.
- ii) Corrosion of any part of the product caused by direct exposure to saltwater. Where the product is installed within 200 m of the coast, the guarantee period for damage caused by corrosion shall be reduced by 50%.
- iii) Any unauthorised modifications or repairs to the product carried out by third parties or unauthorised persons, or the opening of the product by third parties or

unauthorised persons.

iv) Any accident deemed to be beyond ROINTE's control, such as (but not limited to): lightning, fire, flood, natural disasters, public disorder, atmospheric or geological phenomena, and all those of a similar nature.

v) Failures resulting from incorrect installation. In case of doubt, please contact ROINTE.

2.2. Any repair or replacement carried out as part of this guarantee service does not allow for extension periods or new guarantee periods, i.e. your guarantee will not be extended in the event that a repair or replacement of this product is carried out, but will be suspended until the product is returned repaired or a new one is delivered.

2.3. Any repair or replacement covered by this guarantee must be a functionally equivalent part. Defective parts or parts removed or replaced shall become the property of ROINTE and must be returned as such.

2.4. The product must be installed in such a way as to allow access by ROINTE technicians or authorised persons in the event that they need to access the product for repair or maintenance. The user/customer is responsible for the organisational means necessary to allow access to the products by ROINTE for repair or replacement.

2.5. ROINTE's Technical Support department will advise you if you need to purchase any parts not covered by this guarantee or outside of this guarantee.

2.6. This guarantee will not be valid if the product has been tampered with, modified and/or repaired in any way and/or by unauthorised persons. This guarantee will also not be valid if the product is not correctly installed.

2.7. This guarantee is not transferable and does not include claims for limescale or frost damage.

2.8. This guarantee does not affect the purchaser's statutory rights under applicable national legislation, nor does it affect any rights contracted with the dealer or installer that may arise in performance of the contract of sale.

2.9. ROINTE, its offices, employees, distributors and installers shall not be liable for any incidental damages arising from the infringement of any rule implied in this product, as well as for its improper or incorrect use.

2.10. Check the EULA conditions (supplied with the product for Wi-Fi connected products) for information on the legal agreement you accept when installing a ROINTE product. For product or guarantee assistance, please contact ROINTE by telephone at +44 (0)203 321 5929 or by email to support@rointe.co.uk.

9. HOW TO REGISTER YOUR PRODUCT GUARANTEE

IMPORTANT: It is important that you register your ROINTE product as part of our guarantee service, in case you wish to make a claim.

You can register your ROINTE product in the following ways:

WEB

1. Go to <https://rointe.com/uk/register-your-guarantee/>
2. Log in to your existing account or create a new account if necessary.
3. Click on "My products".
4. Enter your product reference (alphanumeric and in capital letters).
5. Enter your serial number (26 digits located on the metal tag of your product starting with 84).
6. Upload your proof of purchase, such as your invoice in PDF, JPEG or PNG format. This is not mandatory, but doing so ensures that your warranty period is accurate.
7. Click on "Register".
8. Congratulations! Your product is now registered.

EMAIL

1. Send an email to support@rointe.com with the following information:
 - Customer name
 - Address and postcode
 - Telephone number and email address
 - Product reference
 - Serial number
 - The date of purchase of the product and proof of purchase (as described in the WEBSITE section above).
 - Our technical support team will confirm product registration and request any additional information needed by email.

POSTAL

1. Send the information listed in the EMAIL section to:
 - INDUSTRIAS ROYAL TERMIC, S.L. - Rointe, C/E Parcela 43, 30140, Santomera (ESPAÑA).
2. Please ensure you obtain proof of postage.

SÍMBOLOS



PELIGRO. Este símbolo indica un riesgo moderadamente alto que puede provocar lesiones graves o la muerte.



NO CUBRIR. No bloquee la salida de aire. No deje ni coloque revistas, latas de aerosol, sustancias volátiles u objetos similares a menos de 250 mm del calefactor.



SUPERFICIE CALIENTE. Este símbolo indica que sus superficies están calientes durante e inmediatamente después de su uso. No deben tocarse: riesgo de quemaduras.



SIGA LAS INSTRUCCIONES DEL MANUAL. Lea atentamente este manual antes de instalar y utilizar el producto. Consérvelo para su uso futuro. Lea todas las instrucciones y advertencias de seguridad. No hacerlo puede provocar una descarga eléctrica, un incendio o lesiones graves.



Cumple con la normativa europea aplicable al producto.

ÍNDICE

1. Advertencias generales.....	50
2. Información técnica.....	53
3. Instalación.....	54
4. Teclado y pantalla.....	59
5. Funcionalidad y programación.....	60
5.1. Inicio rápido.....	60
5.2. Ajustar hora y la fecha.....	60
5.3. Selección de modo.....	61
5.4. Descripción de los programas p1/p2/p3.....	62
5.5. Modificación del programa 3.....	64
5.6. Funcionamiento del temporizador.....	65
5.7. Función de ventana abierta.....	65
5.8. Funcionamiento del calefactor.....	65
6. Mantenimiento y limpieza.....	66
7. Normativa europea 2012/19/ue.....	66
8. Garantía.....	66
9. Cómo registrar la garantía de su producto.....	69
Directiva ERP Reglamento de la Comisión.....	92
Declaración UE de conformidad.....	93

1. ADVERTENCIAS GENERALES



ADVERTENCIAS

Este producto puede ser utilizado por niños mayores de 8 años y por personas con capacidades físicas, sensoriales o mentales reducidas, o con falta de experiencia y conocimientos, bajo supervisión o instrucción sobre el uso del producto de manera segura y comprenden los peligros que conlleva. Los niños no deben enchufar, regular, limpiar, jugar ni realizar mantenimiento en este producto. Los niños menores de 3 años deben mantenerse alejados del producto a menos que sean supervisados.

No usar el dispositivo en espacios cerrados si hay personas presentes que no pueden abandonar la habitación independientemente y no están bajo constante supervisión.



NO CUBRIR. Para evitar sobrecalentamientos, no cubrir el calefactor.

No colocar botes de spray, sustancias volátiles u objetos similares a una distancia inferior a 250mm del producto. No utilice insecticidas, pinturas, productos químicos sobre o cerca del producto.



Algunas partes de este producto podrían alcanzar temperaturas altas y causar quemaduras. No tocar las partes externas del emisor cuando esté en funcionamiento. No instalar cerca de cortinas u otros materiales inflamables. Se debe prestar especial atención cuando niños y personas vulnerables estén presentes.

- Al utilizar aparatos eléctricos, se deben tomar precauciones para reducir el riesgo de incendio, descarga eléctrica y lesiones a las personas. Nunca introducir, dedos, partes del cuerpo u objetos en el interior del producto.

- Asegurarse que el voltaje indicado en la información técnica del producto se corresponde con la salida de voltaje con la que usted cuenta en su enchufe.

- Cualquier reparación o mantenimiento que requiera abrir el producto debe ser realizada por ROINTE o por personal autorizado, que también debe ser notificado si se observa una fuga. Se deben utilizar únicamente las piezas de recambio oficiales aprobadas por el fabricante. Por favor, respete las normas al desechar este producto.

- Si el cable de alimentación está dañado, debe ser sustituido por ROINTE o por su personal autorizado para evitar cualquier daño.

- Para evitar riesgos de asfixia, no dejar las bolsas y demás accesorios al alcance de bebés y niños.

- El producto tiene un grado de protección IP24 y puede utilizarse en cuartos de baño, pero no en las inmediaciones de bañeras, duchas, conexiones de agua, lavabos, piscinas u otras masas de agua. El producto no debe instalarse nunca donde él mismo, o los interruptores o el panel de control estén al alcance de las personas dentro del agua. Nunca utilice el producto con las manos mojadas. No coloque ningún recipiente de agua (vasos, jarrones, etc.) sobre o cerca del producto.

IMPORTANTE

- Desconecte el producto de la fuente de alimentación y asegúrese de que el producto esté a temperatura ambiente antes de cualquier limpieza o mantenimiento. No utilice ninguna sustancia abrasiva sobre el producto, como (pero no limitado a) productos químicos, paños ásperos, cepillos de cerdas duras o lana de alambre/acero.
- Para desconectar el producto de la fuente de alimentación principal, retire el enchufe de la toma. Nunca tire del cable.
- ROINTE no puede hacerse responsable de los productos con un dimensionamiento incorrecto, a menos que se haya seguido un estudio técnico oficial de ROINTE.
- Antes del primer arranque o antes del comienzo de la campaña de invierno o cuando el emisor no se ha usado durante muchos días, el aparato debe ser limpiado (siga los pasos del punto “mantenimiento” de este manual).
- No se siente o apoye sobre el producto.
- Los contrastes de temperatura pueden generar “chasquidos” o ruidos en el aparato. Esto no es un fallo del producto, sino que se debe a la dilatación/contracción de los materiales.
- Cuando se desechen los emisores, deben tenerse en cuenta los requisitos establecidos por la legislación para el tratamiento y reciclaje de los residuos. Ver RAEE en punto 7.

2. INFORMACIÓN TÉCNICA

MODELO ANCHO 500	TMILN50B115	
DIMENSIONES		
Anchura (mm)	500	
Altura sin panel de control (mm)	1.000	
Altura con panel de control (mm)	1.150	
Fondo (mm)	110	
Fondo instalado (mm)	140	
Peso (Kg)	14,4	
CARACTERÍSTICAS MECÁNICAS		
Resistencia de acero blindado	✓	
Fluido térmico	✓	
Panel de control digital	✓	
Acabado	Blanco RAL 9016	
CARACTERÍSTICAS ELÉCTRICAS	SECATOALLAS	CALEFACTOR
Potencia nominal (W)	500	1.000
Voltaje (V)	230 V ~	230 V ~
Intensidad (A)	2,2	4,4
Clase II	✓	
INSTALACIÓN Y PROTECCIÓN		
Kit de instalación incluido	✓	
Termostato de seguridad	✓	
Grado de protección	IP 24	
Código EAN	8435556147626	

3. INSTALACIÓN

Recomendamos usar un proveedor de confianza de Rointe. Encuentre el más cercano llamándonos al **900 103 061** o usando el localizador en **www.rointe.com**.

IMPORTANTE: Previo a la instalación, por favor localice la etiqueta metálica situada en la parte posterior del producto y anote la referencia del producto y el número de serie. Necesitará esta información para registrar su garantía. Ver apartado 9 para indicar el registro de la garantía.

ADVERTENCIA: No instale el producto directamente sobre una toma de corriente fija o caja de conexiones. No instale el producto ni lo use en el exterior. No la instale directamente debajo de un estante. Este producto está diseñado para ser instalado en una pared interior utilizando la plantilla ROINTE, el kit de instalación y los elementos de fijación suministrados. No instale el producto de forma que quede en contacto con cable de alimentación.

IMPORTANTE: Este aparato no debe ser instalado nunca con su caja de mandos en posición alta. El aparato vertical no debe ser utilizado horizontalmente. Durante la instalación utilice calces para evitar que la caja de los mandos apoye en el suelo.

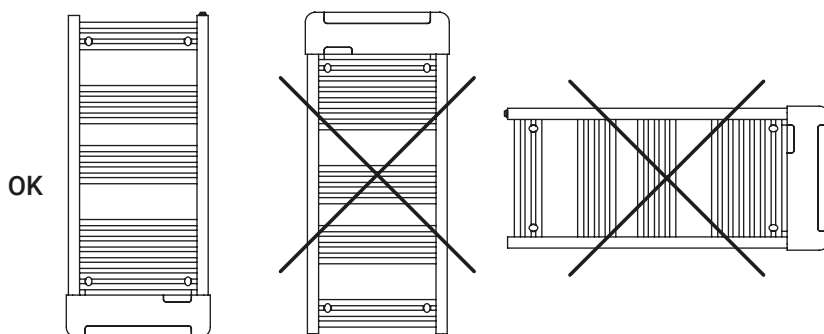

La conexión a la red debe efectuarse respetando la tensión indicada en la etiqueta de características técnicas del producto. Este aparato está destinado a ser permanentemente conectado a una instalación fija. El circuito de alimentación del secatoallas debe incorporar

un interruptor de corte unipolar con una separación de contactos de al menos 3 mm. El aparato debe ser instalado, si es posible al abrigo de las corrientes de aire (ventanas, puertas) o de cualquier otra cosa que pudiera perturbar su regulación. Así, le aportará el mejor confort térmico. Coloque todo objeto que pueda suponer un impedimento a la circulación del aire (muebles, sillones) a 50 cm de la cara delantera del aparato. El aparato no se deberá colocar delante o justo debajo de un enchufe fijo. Respete las distancia mínima al obstaculos para la ubicación del calefactor, al menos 15cm de la pared o del techo y 60cm del suelo.

Para cualquier aparato, si el cable de alimentación está deteriorado, debe ser reemplazado por un cable específico. La sustitución del cable debe ser efectuada por el fabricante, su servicio posventa o personal cualificado. Las características técnicas de su aparato están indicadas en la etiqueta de características técnicas.

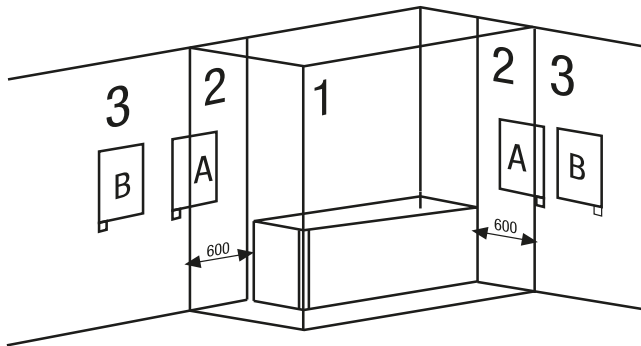

Este aparato es conforme con las normas de seguridad de CLASE II (doble aislamiento). Puede estar instalado en las Zonas 2 y 3, posiciones A y B siempre que se respeten las siguientes normas:

- En los cuartos de baño, el secado nunca debe ser instalado de tal forma que el panel de control puedan ser alcanzado por una persona que se encuentre en la bañera o ducha. El panel de control debe estar situado a una distancia mínima de 1000 mm de cualquier zona húmeda. El cuerpo del producto puede colocarse en las Zonas 2 si el panel de control se encuentra dentro de la Zona 3.

ADVERTENCIA. El peso de algunos de los productos podría ser elevado. Su instalación puede requerir la intervención de dos personas.

IMPORTANTE: Por favor, siga estas instrucciones cuidadosamente.





IMPORTANTE: El toallero sólo puede instalarse en las siguientes zonas:

Zona 2 / Fuera de zona

DESCRIPCIÓN

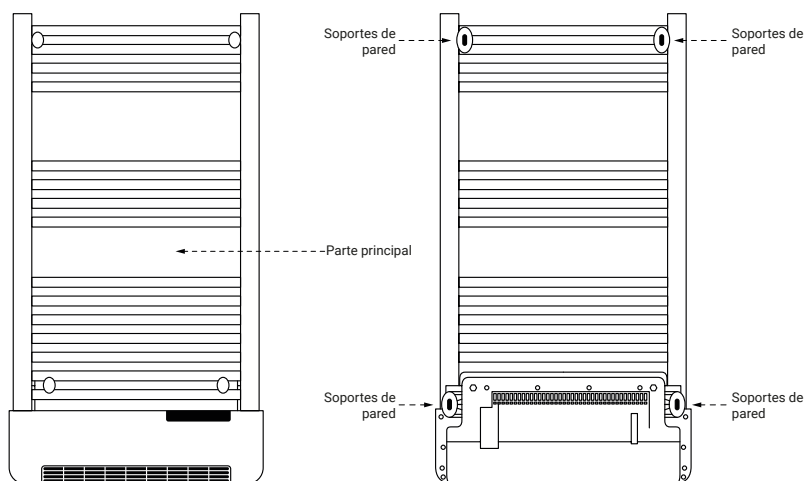

EL KIT DE MONTAJE CONTIENE

0 1 2 3 4 5 6 7 cm

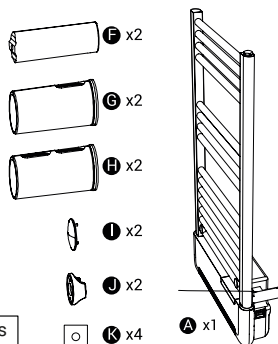
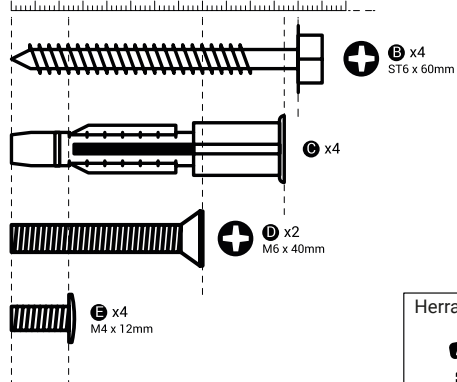

Herramientas necesarias

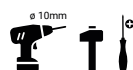

MONTAJE EN PARED

Instrucciones de instalación:

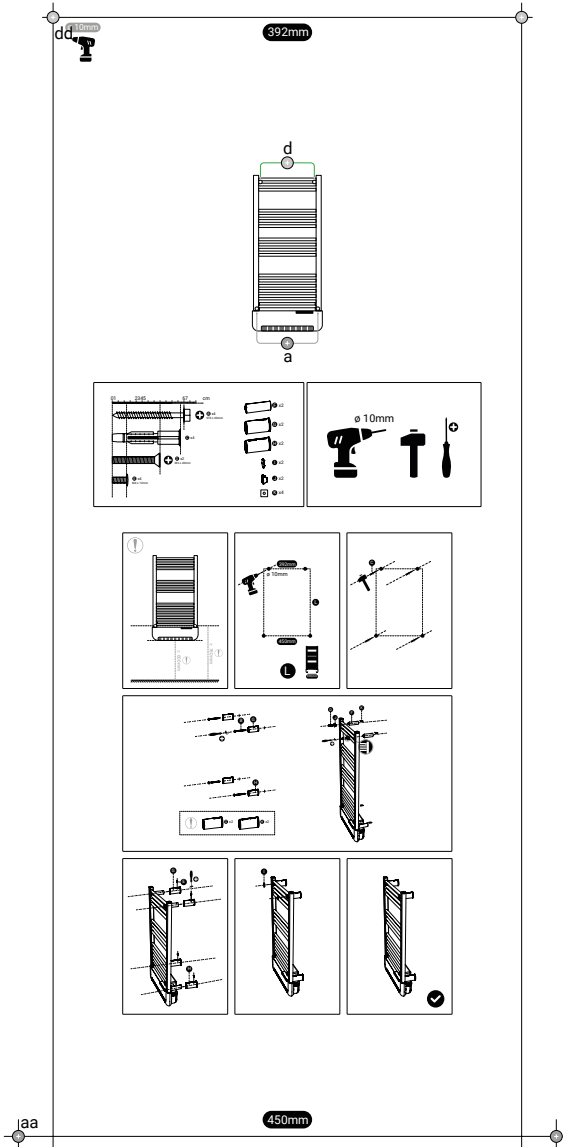

NO TIRE EL EMBALAJE. En el interior de la caja se encuentra la plantilla de perforación.

Utilizando un nivel, colóquela correctamente contra la pared donde se va a instalar el secatoallas.

Observe las distancias entre los agujeros, así como las distancias de seguridad con respecto a las paredes y los muebles circundantes. La distancia entre los agujeros inferiores y el suelo debe ser de al menos 780 mm.

Una vez que los agujeros han sido correctamente perforados:

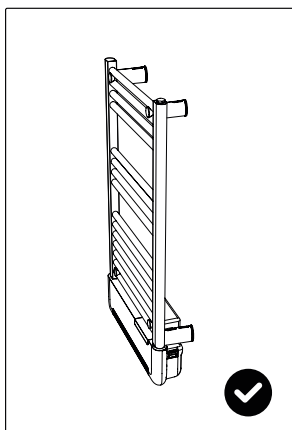
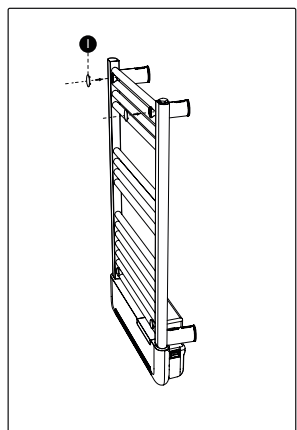
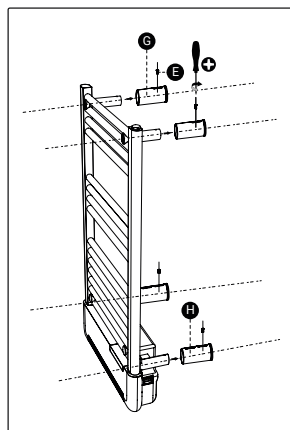
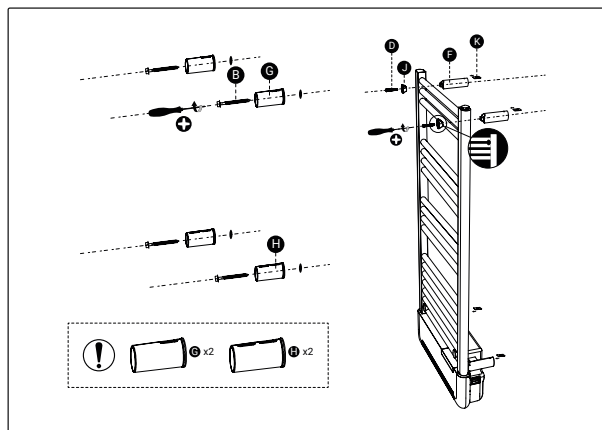
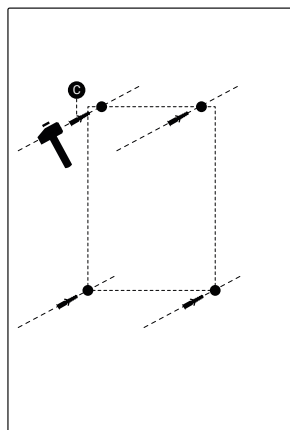
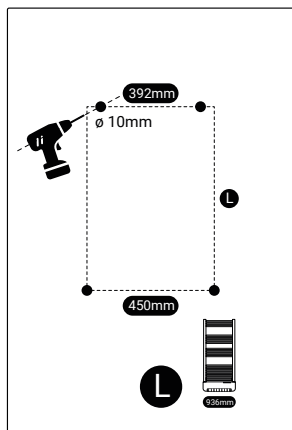
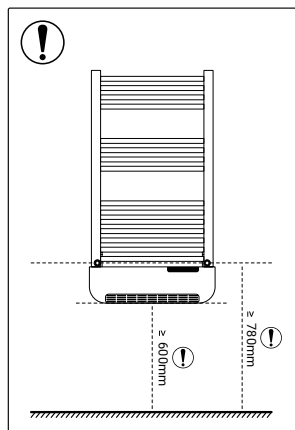

1. Introduzca los tacos C en los agujeros.
2. Coloque los soportes largos G en los agujeros superiores. Fíjelos con los tornillos B. El agujero del soporte está orientado hacia arriba.
3. Coloque los soportes cortos H en los agujeros inferiores. Fíjelos con los tornillos B. El agujero del soporte está orientado hacia abajo.
4. Introduzca los soportes F en los soportes G, fíjelos con los tornillos E y las tuercas K.
5. Fije el toallero colocándolo entre los soportes F y los separadores J. Asegúrese de que la parte más estrecha del separador C esté orientada hacia el interior del radiador.
6. Atorníllelo con los tornillos D y cúbralo con las tapas de los tornillos I.

PUESTA EN MARCHA

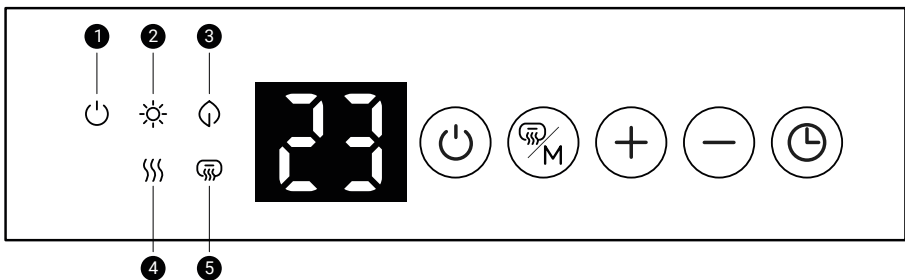

1. Compruebe que el aparato está alimentado por la red eléctrica y, a continuación, pruebe las distintas funciones del termostato y ajuste la temperatura programada.
2. En caso de mal funcionamiento, compruebe que el aparato está bien alimentado por la red eléctrica. Si el aparato está bien alimentado y no funciona correctamente, póngase en contacto con su instalador o con el fabricante.

4. TECLADO Y PANTALLA



Los 6 botones del teclado:



	Encendido/reposo
	Encendido del calefactor/ selección del modo
	Ajuste de la temperatura: Pulse este botón para aumentar rápidamente la temperatura. Este botón también se utiliza para seleccionar las franjas horarias al configurar el programa diario.

	Ajuste de la temperatura: Pulse este botón para una rápida reducción de la temperatura. Este botón también se utiliza para seleccionar las franjas horarias al configurar el programa diario.
	Ajustar la hora / el temporizador

1 Encendido / espera	2 Comfort mode
3 ECO mode	4 Indicador de calefacción
5 Calefactor en funcionamiento	



5. FUNCIONALIDAD Y PROGRAMACIÓN

5.1. INICIO RÁPIDO









- Pulse el interruptor situado en la parte posterior del dispositivo para encenderlo. Se escuchará un breve sonido y se encenderán las luces, el dispositivo está en modo de espera.
- Pulse  para encender el secatoallas.
- Cuando el aparato se pone en marcha por primera vez, se ajusta de la siguiente manera (ATENCIÓN: Si los ajustes por defecto son diferentes, es sólo porque el aparato ha sido sometido a pruebas de calidad después de su fabricación):
 - Modo de calefacción: confort
 - Temperatura de consigna: 25°C
 - Fecha: 1 (lunes)
 - Hora: 00:00 (apagado)
 - Función de ventana abierta: Off
 - Temporizador: Apagado
 - Para detener el aparato pulse de nuevo , el aparato está en modo de espera.

5.2. AJUSTAR HORA Y LA FECHA

Para utilizar la unidad en el modo de programación P1/P2/P3, es necesario ajustar la hora y la fecha. La programación sólo puede realizarse después de haber ajustado la hora. Para cambiar la hora: mantenga pulsada la tecla  durante unos 3 segundos.



El símbolo “” aparece en la pantalla, pulse  o  para seleccionar el día (del 1 al 7)

1	2	3	4	5	6	7
Lunes	Martes	Miércoles	Jueves	Viernes	Sábado	Domingo







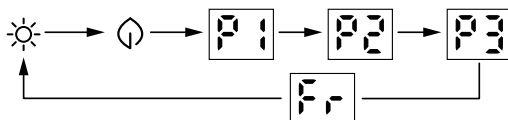

- Una vez que haya hecho su elección, pulse  para confirmar y pasar al ajuste de la hora. El símbolo  aparecerá en la pantalla..
- Pulse  o  para seleccionar la hora.
- Una vez que haya hecho su elección, pulse  para confirmar y pasar al ajuste de la hora. El símbolo  aparecerá en la pantalla.
- Pulse  o  para seleccionar los minutos.
- Cuando haya hecho su elección, pulse  para terminar.

En caso de un fallo de alimentación, la unidad no recordará el ajuste de la hora. Tendrá que repetir el procedimiento al reiniciar.

5.3. SELECCIÓN DE MODO

- Mantenga el botón  durante 3 segundos, pulse  o  para seleccionar el modo o el programa deseado.



- Para confirmar su elección pulse de nuevo  o espere 10 segundos para la confirmación automática.
-  **Modo confort:** Temperatura constante ajustable entre 5°C y 35°C. Ajustable con los botones  y .
-  **Modo de ahorro:** Temperatura constante ajustable entre 1°C y 31°C. 4°C menos que el modo confort. Ajustable con los botones  y .
- **Modo de protección antiheladas:** El logotipo  aparecerá en la pantalla. La temperatura de 7°C no se puede modificar.

Las temperaturas de los modos ECO y COMFORT están vinculadas. La modificación de una de las dos, conlleva la modificación automática de la otra (temperatura 4°C inferior a la del modo COMFORT).

5.4. DESCRIPCIÓN DE LOS PROGRAMAS P1/P2/P3

ATENCIÓN: Antes de utilizar la máquina por primera vez, es imprescindible ajustar la hora.

P1: Un único programa de lunes a domingo, el programa NO es personalizable.

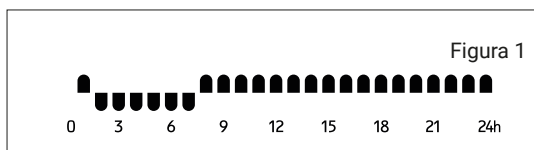

De 00:00 a 01:00 Funcionamiento en modo confort ☀️

De 01:00 a 07:00 Funcionamiento en modo ECO ☁️

De 07:00 a 24:00 Funcionamiento en modo confort ☀️

P2: Un único programa de lunes a viernes, el programa NO es personalizable.

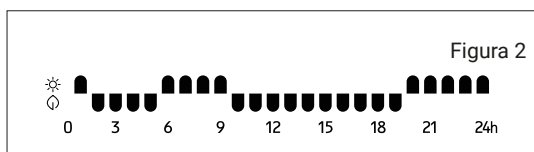

De 00:00 a 01:00 Funcionamiento en modo confort ☀️

De 01:00 a 05:00 Funcionamiento en modo ECO ☁️

De 05:00 a 09:00 Funcionamiento en modo confort ☀️

De 9:00 a 19:00 Funcionamiento en modo ECO ☁️

De 19:00 a 24:00 Funcionamiento en modo confort ☀️

P2: Un programa único de sábado a domingo, el programa NO es personalizable.

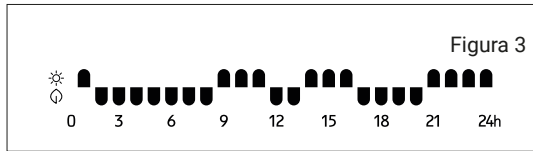

- De 00:00 a 01:00 Funcionamiento en modo confort ☀️
- De 01:00 a 08:00 Funcionamiento en modo ECO ☁️
- De 08:00 a 11:00 Funcionamiento en modo confort ☀️
- De 11:00 a 13:00 Funcionamiento en modo ECO ☁️
- De 13:00 a 16:00 Funcionamiento en modo confort ☀️
- De 16:00 a 20:00 Funcionamiento en modo ECO ☁️
- De 20:00 a 00:00 Funcionamiento en modo confort ☀️

P3: Un programa único de lunes a viernes, el programa es personalizable.

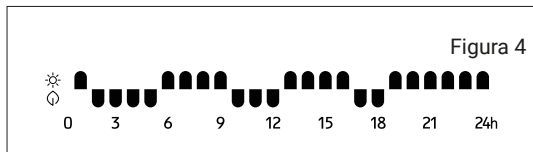

- De 00:00 a 01:00 Funcionamiento en modo confort ☀️
- De 01:00 a 05:00 Funcionamiento en modo ECO ☁️
- De 05:00 a 09:00 Funcionamiento en modo confort ☀️
- De 09:00 a 12:00 Funcionamiento en modo ECO ☁️
- De 12:00 a 16:00 Funcionamiento en modo confort ☀️
- De 16:00 a 18:00 Funcionamiento en modo ECO ☁️
- De 18:00 a 24:00 Funcionamiento en modo confort ☀️

P3: Un programa único de sábado a domingo, el programa es personalizable.

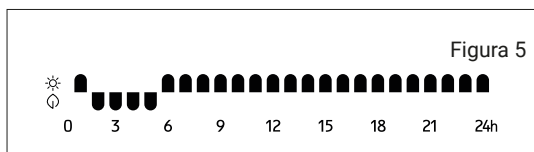

De 00:00 a 01:00 Funcionamiento en modo confort ☀

De 01:00 a 05:00 Funcionamiento en modo ECO ⚡

De 05:00 a 24:00 Funcionamiento en modo confort ☀





5.5. MODIFICACIÓN DEL PROGRAMA 3

- Cuando el dispositivo esté en espera, pulse el botón durante 3 segundos para seleccionar el día.
- En la pantalla, el símbolo “” - Lunes aparece, pulse o para seleccionar el día (de d1 a d7)



1	2	3	4	5	6	7
Lunes	Martes	Miércoles	Jueves	Viernes	Sábado	Domingo

- Una vez que haya hecho su elección, pulse para confirmar y pasar a la configuración de las horas.
- Comience con la primera hora , pulse para seleccionar el modo de funcionamiento para esa hora. Cada pulsación cambia el modo (Confort, Económico (sin mayúsculas), Protección contra las heladas).
- Una vez elegido el modo de calefacción para la primera hora , pulse para confirmar su elección y pasar a la siguiente hora, y así hasta 24 horas.
- Una vez que -(Lunes) ha sido fijado, -(Martes) aparecerá en la pantalla. Repita la operación anterior para ajustar cada hora del día Martes. Haga esto para todos los días de la semana. Cuando se haya programado el último día -(Domingo), el logotipo aparecerá en la pantalla, su secatoallas funcionará bajo el programa que acaba de seleccionar.

5.6. FUNCIONAMIENTO DEL TEMPORIZADOR



Pulse el botón  una vez, el símbolo “0h” parpadeará en la pantalla. Ajuste el temporizador, de 0 a 9 horas con los botones  y . Pulse de nuevo en  para confirmar su elección.

5.7. FUNCIÓN DE VENTANA ABIERTA



Para activar la función de ventana abierta, pulse los botones  y  al mismo tiempo, la pantalla muestra  durante 3 segundos y luego desaparece.



Cuando se ventila la habitación donde se encuentra el secatoallas, la temperatura desciende bruscamente. El toallero se apaga automáticamente y el logotipo  parpadea en la pantalla.

Cuando las ventanas estén cerradas, pulse el botón  para volver a encender el secatoallas. El secatoallas se pone en marcha de nuevo automáticamente al cabo de 20 minutos.

Para desactivar la función de ventana abierta, pulse los botones  y .  aparecerá en la pantalla durante 3 segundos y luego desaparecerá.

5.8. FUNCIONAMIENTO DEL CALEFACTOR

Pulse el botón  una vez para poner en marcha el calefactor de su dispositivo. El logotipo  se iluminará en su pantalla.

Pulse de nuevo  para eliminar el aire caliente restante de la unidad, esto ayuda a prolongar la vida de la unidad. El logotipo  desaparecerá de la pantalla.

6. MANTENIMIENTO Y LIMPIEZA

El producto no necesita ningún tipo de mantenimiento. Recomendamos la limpieza del producto (parte trasera, inferior del producto, etc.). No utilice sustancias abrasivas sobre el producto, límpielo con un paño húmedo y jabón pH neutro y la pantalla con un paño seco. Antes de efectuar cualquier operación de limpieza, asegúrese de que el producto está apagado y a temperatura ambiente.

7. NORMATIVA EUROPEA 2012/19/UE

En base a la normativa europea 2012/19/UE de Residuos de Aparatos Eléctricos y Electrónicos (RAEE), dichos aparatos no pueden ser arrojados en los contenedores municipales habituales; tienen que ser recogidos selectivamente para optimizar la recuperación y reciclado de los componentes y materiales que los constituyen, y reducir el impacto en la salud humana y el medio ambiente. El símbolo del cubo de basura tachado sobre barra horizontal se marca sobre todos los productos Rointe para recordar al consumidor la obligación de separarlos para la recogida selectiva. El consumidor debe contactar con la autoridad local o con el vendedor para informarse en relación a la correcta eliminación de su aparato.



8. GARANTÍA

1. Acuerdo

1.1. En este apartado, se describen las condiciones de garantía de las que dispone el comprador al haber adquirido un nuevo producto de la marca Rointe. Estas condiciones reúnen todos los derechos que tiene el comprador de acuerdo con la legislación nacional vigente, así como la garantía y los derechos adicionales que ofrece la marca.

1.2. Cualquier incidencia que detecte en su producto Rointe, puede ser atendida por el vendedor del producto o de una forma más ágil a través del propio fabricante. Rointe, pone a su disposición el **TELÉFONO DE ASISTENCIA TÉCNICA 900 103 061 (968 864**

363) o email a sat@rointe.com, donde le indicaremos los pasos a seguir para solucionar dicha incidencia. **Necesitará la referencia de producto (ubicada en la etiqueta metálica de características), número de serie, fecha de compra y la naturaleza del fallo al contactar con nosotros. Además, deberá disponer de una copia del comprobante de compra del producto.**

1.3. ROINTE garantiza que no hay defectos materiales de diseño o fabricación en el momento de la compra original. ROINTE garantiza el cuerpo de aluminio durante 36 meses (3 años) y los componentes eléctricos y electrónicos durante 36 meses (3 años) solo para este producto, desde la fecha de compra, o entrega si esta fue posterior, siempre que no haya sido modificado, y de acuerdo con lo dispuesto en las estipulaciones siguientes.

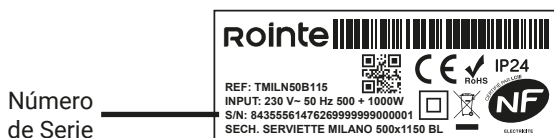

2. Condiciones

2.1. Si durante el periodo de garantía, el producto, con un uso normal y el debido mantenimiento, no funciona correctamente y se encuentra algún defecto de diseño, material o fabricación, se reparará o sustituirá a elección del cliente, de acuerdo con lo previsto en la ley, y con los términos y condiciones siguientes:

2.1.1. La garantía sólo es aplicable si la garantía original es emitida por el vendedor y cuando dicha garantía haya sido registrada en ROINTE correctamente, incluyendo la referencia del producto, el número de serie (marcado en la etiqueta metálica del producto), la fecha de compra y el comprobante de compra. La garantía del producto puede registrarse en nuestro sitio web en www.rointe.com o puede enviarse por correo electrónico a sat@rointe.com en un plazo de 90 días a partir de la instalación. ROINTE se reserva el derecho de rechazar la garantía cuando esta información se haya eliminado o modificado después de la compra del producto original.

2.1.2. La garantía solo es aplicable si el producto ha sido instalado por una persona competente de acuerdo con este manual de instalación y todas las normativas vigentes en el momento de la instalación.

2.1.3. La garantía solo es aplicable a aquellos casos que se refieren a defectos de material, diseño y fabricación, y en ningún caso cubre los daños del producto por los siguientes motivos:

- i) Daños causados por negligencia y/o mal uso del producto, es decir, utilizado para otros fines que no se consideren su uso normal o por no respetar las instrucciones de uso, mantenimiento y limpieza dadas por ROINTE, así como la instalación o el uso incorrecto o inadecuado del producto que pueda no cumplir con las normas técnicas de seguridad

vigentes.

ii) La corrosión de cualquier parte del producto causada por la exposición directa al agua salada. Cuando el producto se instale a menos de 200 m de la costa, el periodo de garantía para los daños causados por la corrosión se reducirá en un 50%.

iii) Cualquier modificación no autorizada o reparaciones del producto llevadas a cabo por terceros o personas no autorizadas, o la apertura del producto por terceros o personas no autorizadas.

iv) Cualquier accidente que se considere fuera del control de ROINTE, como (pero no limitado a): rayos, incendios, inundaciones, desastres naturales, desórdenes públicos, fenómenos atmosféricos o geológicos, y todos aquellos de análoga naturaleza.

v) Los fallos que resulten de una instalación incorrecta. En caso de duda, póngase en contacto con ROINTE.

2.2. Cualquier reparación o sustitución realizada como parte de este servicio de garantía no permite periodos de ampliación o nuevos periodos de garantía, es decir, su garantía no se ampliará en caso de que se realice una reparación o sustitución de este producto, sino que esta quedará en suspenso hasta que el producto sea devuelto, reparado o entregado uno nuevo.

2.3. Cualquier reparación o sustitución cubierta por esta garantía debe ser una pieza equivalente desde el punto de vista funcional. Las piezas defectuosas o las piezas retiradas o sustituidas pasarán a ser propiedad de ROINTE y deberán ser devueltas como tales.

2.4. El producto debe instalarse de forma que permita el acceso de los técnicos de ROINTE o de personas autorizadas en caso de que necesiten acceder al producto para su reparación o mantenimiento. El usuario/cliente es responsable de los medios organizativos necesarios para permitir el acceso a los productos por ROINTE para su reparación o sustitución.

2.5. El departamento de Soporte Técnico de ROINTE le asesorará si necesita adquirir alguna pieza no cubierta por esta garantía o fuera de ella.

2.6. Esta garantía no será válida si el producto ha sido manipulado, modificado y/o reparado de cualquier manera y/o por personas no autorizadas. Esta garantía tampoco será válida si el producto no está correctamente instalado.

2.7. Esta garantía no es transferible y no incluye reclamaciones por daños por cal o heladas.

2.8. Esta garantía no afecta a los derechos legales del comprador estipulados en la legislación nacional vigente, ni afecta a los derechos contraídos con el distribuidor o instalador que pudieran surgir en cumplimiento del contrato de compraventa.

2.9. ROINTE, sus oficinas, empleados, distribuidores e instaladores no se harán responsables de ningún daño accidental que se produzca por la infracción de cualquier norma implícita en este producto, así como por su uso inadecuado o incorrecto.

2.10. Compruebe las condiciones del EULA (suministradas con el producto) para obtener información sobre el acuerdo legal que acepta al instalar un producto de ROINTE. Para ayuda sobre el producto o la garantía, por favor contacte con ROINTE por teléfono 900 103 061 (o 968 864 363) o envíe un correo electrónico a sat@rointe.com.

9. CÓMO REGISTRAR LA GARANTÍA DE SU PRODUCTO

IMPORTANTE: Es importante que registre su producto ROINTE como parte de nuestro servicio de garantía, en caso de que quiera hacer una reclamación.

Puede registrar su producto ROINTE de las siguientes maneras:

WEB

1. Acceda a www.rointe.com/compania/registra-tu-garantia/.
2. Ingrese a su cuenta existente o cree una nueva cuenta si es necesario.
3. Haga clic en "Mis productos".
4. Introduzca la referencia de su producto (alfanumérica y en mayúsculas).
5. Introduzca su número de serie (26 dígitos situados en la etiqueta metálica de su producto que comienzan con 84).
6. Suba su prueba de compra, como la factura en formato PDF, JPEG o PNG. Esto no es obligatorio, pero al hacerlo se asegura que su período de garantía es exacto.
7. Haga clic en "Registro".
8. Enhorabuena! Su producto ya está registrado.

EMAIL

1. Envíe un correo electrónico a sat@rointe.com con la siguiente información:
 - Nombre del cliente
 - Dirección y código postal
 - Número de teléfono y dirección de correo electrónico
 - Referencia del producto
 - Número de serie
 - La fecha de compra del producto y el comprobante de compra (como se describe en la sección del SITIO WEB más arriba).
2. Nuestro equipo de soporte técnico confirmará el registro del producto y solicitará cualquier información adicional necesaria por correo electrónico.

POSTAL

1. Envíe la información que figura en la sección EMAIL a:
 - INDUSTRIAS ROYAL TERMIC, S.L. - Rointe, C/E Parcela 43, 30140, Santomera (ESPAÑA)
2. Por favor, asegúrese de obtener una prueba de envío.

SIMBOLOS



PERIGO. Este simbolo indica risco alto moderado na qual pode resultar em sérias lesões ou morte.



NÃO COBRIR. Não seque ou deixe roupas ou toalhas no aquecedor. Não deixe revistas, aerosoles, substancias voláteis ou objetos semelhantes a uma distancia de 250mm do aquecedor.



SUFERFICIE QUENTE. Este simbolo indica que a superficie do produto se encontra quente durante e imediatamente depois de usar. Não deverá tocar: risco de queimaduras.



SIGA AS INSTRUÇÕES DO MANUAL. Por favor, leia cuidadosamente o manual antes de instalar e usar o produto. Conserve para próximas consultas. Leia todas as instruções e avisos de segurança. Falhar estes avisos poderá resultar em choques elétricos, incendios e sérias lesões.



Cumpra as regras europeias que são aplicáveis a este produto

ÍNDICE

1. Advertências gerais	72
2. Informação técnica.....	75
3. Instalação	76
4. Painel de controlo e visor.....	81
5. Funcionalidade e programação.....	82
5.1. Quick start.....	82
5.2. Configuração da hora e dia.....	82
5.3. Modo de seleção.....	83
5.4. Descrição dos programas P1/P2/P3	84
5.5. Modificação da programação 3	86
5.6. Temporizador	87
5.7. Função janelas abertas.....	87
5.8. Funcionamiento del calefactor.....	87
6. Manutenção e limpeza	88
7. Regulamento europeu 2012/19/ue.....	88
8. Garantia	88
9. Como registar a garantia do seu produto.....	91
Diretiva ERP Regulamento da Comissão	92
Declaração de Conformidade da UE	93

1. ADVERTÊNCIAS GERAIS



ADVERTÊNCIAS

Este produto pode ser utilizado por crianças com mais de 8 anos de idade e por pessoas com capacidades físicas, sensoriais ou mentais reduzidas, ou com falta de experiência e conhecimento, se lhes tiver sido dada supervisão ou instruções relativas à utilização do produto de uma forma segura e compreender os perigos envolvidos. As crianças não devem ligar, regular, limpar, brincar com, ou prestar assistência a este produto. As crianças com menos de 3 anos de idade devem ser mantidas afastadas do produto, a menos que sejam supervisionadas.

Não manusear o dispositivo em espaços fechados se estiverem presentes pessoas que não possam sair da sala independentemente e que não estejam sob supervisão constante.



NÃO COBERTAR. Para evitar o sobreaquecimento, não cobrir o ventilador.

Não colocar latas de spray, substâncias voláteis ou objectos semelhantes num raio de 250mm do produto. Não utilizar insecticidas, tintas, produtos químicos sobre ou perto do produto.



Partes deste produto podem atingir altas temperaturas e causar queimaduras. Não tocar nas partes externas do emissor quando em funcionamento. Não instalar perto de cortinas ou outros materiais inflamáveis. Deve ser tomado especial cuidado quando crianças e pessoas vulneráveis estiverem presentes.

- Ao utilizar aparelhos eléctricos, devem ser tomadas precauções para reduzir o risco de incêndio, choque eléctrico e ferimentos em pessoas. Nunca inserir dedos, partes do corpo ou objectos no interior do produto.

- Certifique-se de que a potência indicada nas informações técnicas do produto corresponde à potência de saída que tem na sua tomada.

- Qualquer reparação ou manutenção que exija a abertura do produto deve ser efectuada por ROINTE ou por pessoal autorizado, na qual deve ser notificado se for observada uma fuga. Só devem ser utilizadas peças de substituição oficiais aprovadas pelo fabricante. É favor observar os regulamentos ao eliminar este produto.

- Se o cabo de alimentação for danificado, deve ser substituído por ROINTE ou pelo seu pessoal autorizado para evitar qualquer dano.

- Para evitar o risco de asfixia, não deixar os sacos e outros acessórios ao alcance de bebés e crianças.

- O produto tem um grau de protecção IP24 e pode ser utilizado em casas de banho, mas não nas proximidades de banheiras, duchas, ligações de água, pias, piscinas ou outros corpos de água. O produto nunca deve ser instalado onde os interruptores ou o painel de controlo estejam ao alcance das pessoas na água. Nunca operar o produto com as mãos molhadas. Não colocar quaisquer recipientes com água (copos, vasos, etc.) sobre ou perto do produto.



IMPORTANTE

- Desligar o produto da fonte de alimentação e certificar-se de que o produto está à temperatura ambiente antes de qualquer limpeza ou manutenção. Não utilizar quaisquer substâncias abrasivas no produto, tais como (mas não limitadas a) produtos químicos, panos rugosos, escovas de cerdas duras ou lã de arame/aço.
- Para desligar o produto da fonte de alimentação principal, retirar a ficha da tomada. Não puxar o cabo.
- ROINTE não pode ser responsabilizada por produtos com dimensões incorrectas, a menos que um inquérito técnico oficial ROINTE tenha sido seguido.
- Antes do primeiro arranque ou antes do início da estação de Inverno ou quando o transmissor não tiver sido utilizado durante vários dias, o dispositivo deve ser limpo (seguir os passos na secção “manutenção” deste manual).
- Não sentar ou apoiar no produto.
- Os contrastes de temperatura podem gerar “estalidos” ou ruídos no dispositivo. Isto não é uma falha do produto, mas deve-se à expansão/contracção dos materiais.
- Ao eliminar os emissores, devem ser observados os requisitos legais para o tratamento e reciclagem de resíduos. Ver RAEE no ponto 7.

2. INFORMAÇÃO TÉCNICA

MODELO ANCHO 500	TMILN50B115	
DIMENSÕES		
Largura (mm)	500	
Altura sem painel de controlo (mm)	1.000	
Altura com painel de controlo (mm)	1.150	
Fundo (mm)	110	
Fundo instalado (mm)	140	
Peso (Kg)	14,4	
CARACTERÍSTICAS MECÂNICAS		
Resistência de aço blindado	✓	
Fluido térmico	✓	
Painel de controlo digital	✓	
Acabamento	Branco RAL 9016	
CARACTERÍSTICAS ELÉTRICAS		
	TOALHEIRO	VENTILADOR
Potência nominal (W)	500	1.000
Voltagem (V)	230 V ~	230 V ~
Intensidade (A)	2,2	4,4
Classe II	✓	
INSTALAÇÃO E PROTECÇÃO		
Kit de instalação incluído	✓	
Termóstato de segurança	✓	
Grau de protecção	IP 24	
Código EAN	8435556147626	

3. INSTALAÇÃO

Recomendamos a utilização de um fornecedor Rointe de confiança. Encontre o mais próximo contactando para o número **+(351) 22 120 01 14** ou utilizando o localizador em **www.rointe.pt**.

IMPORTANTE: Antes da instalação, por favor localizar a etiqueta prateada no verso do produto e anotar a referência do produto e o número de série. Precisar desta informação para registar a sua garantia, ver secção 9 para registo de garantia.

AVISO: Não instalar o produto directamente numa tomada ou caixa de junção fixa. Não instalar o produto ou utilizá-lo ao ar livre. Não instalar directamente debaixo de uma prateleira. Este produto foi concebido para ser instalado numa parede interior utilizando o modelo ROINTE, kit de instalação e fixadores fornecidos. Não instalar o produto de forma que este entre em contacto com o cabo de alimentação.

IMPORTANTE: Este aparelho nunca deve ser instalado com a sua caixa de controlo numa posição elevada. O aparelho vertical não deve ser utilizado na horizontal. Durante a instalação, utilizar calços para evitar que a caixa de controlo descansa no chão.

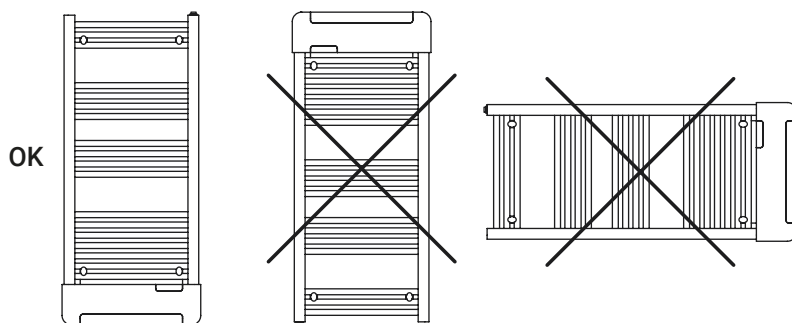

A ligação à rede deve ser feita em conformidade com a potência indicada na etiqueta de dados técnicos do produto. Este aparelho destina-se a ser ligado permanentemente a uma instalação fixa. O circuito de alimentação do toalheiro deve ser equipado com um disjuntor de um pólo com uma separação de contacto de pelo menos 3 mm. O aparelho deve ser instalado, se possível, longe de correntes de ar (janelas, portas) ou qualquer outra coisa

que possa interferir com o seu controlo. Isto irá proporcionar o melhor conforto térmico. Colocar qualquer objecto que possa impedir a circulação do ar (mobiliário, poltronas) a 50 cm da frente do aparelho. O aparelho não deve ser colocado em frente ou directamente por baixo de uma tomada fixa. Observar a distância mínima a obstáculos para a localização do aquecedor, pelo menos 15cm da parede ou do tecto e 60cm do chão.

Para qualquer aparelho, se o cabo de alimentação for danificado, deve ser substituído por um cabo específico. A substituição do cabo deve ser efectuada pelo fabricante, pelo seu serviço pós-venda ou por pessoal qualificado. As características técnicas do seu aparelho são indicadas na etiqueta de características técnicas.

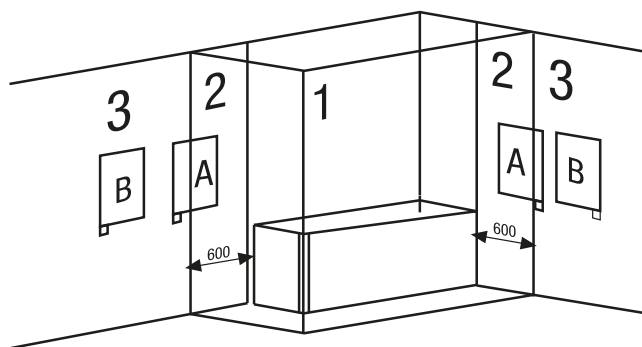

Este aparelho cumpre as normas de segurança da CLASSE II (duplo isolamento) . Pode ser instalado nas Zonas 2 e 3, posições A e B, desde que sejam observadas as seguintes regras:

- Nas casas de banho, o toalheiro nunca deve ser instalado de forma que o painel de controlo possa ser alcançado por uma pessoa na banheira ou no duche. O painel de controlo deve estar situado a uma distância mínima de 1000 mm de qualquer zona húmida. O corpo do produto pode ser colocado na Zona 2 se o painel de controlo estiver localizado dentro da Zona 3.

ADVERTÊNCIA. O peso de alguns dos produtos pode ser pesado. A instalação pode requerer a intervenção de duas pessoas.

IMPORTANTE: Por favor, siga cuidadosamente estas instruções.





IMPORTANTE: O seca toalhas apenas pode ser instalado nas seguintes áreas indicadas:

Zona 2/ Fora da zona

DESCRIÇÃO

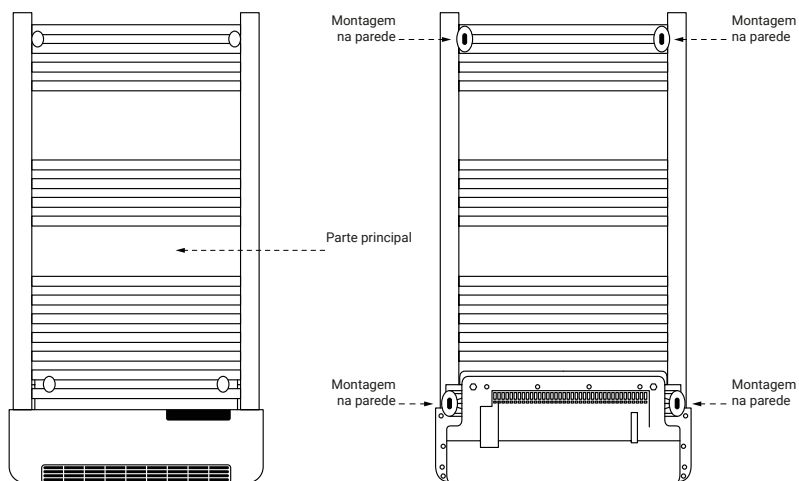

O KIT DE INSTALAÇÃO CONTÉM

0 1 2 3 4 5 6 7 cm

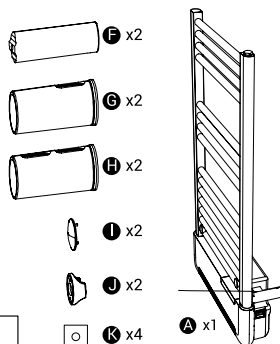
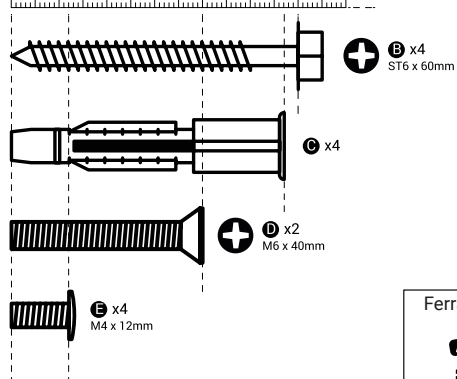

Ferramentas utilizadas



MONTAGEM NA PAREDE

Instruções de instalação:

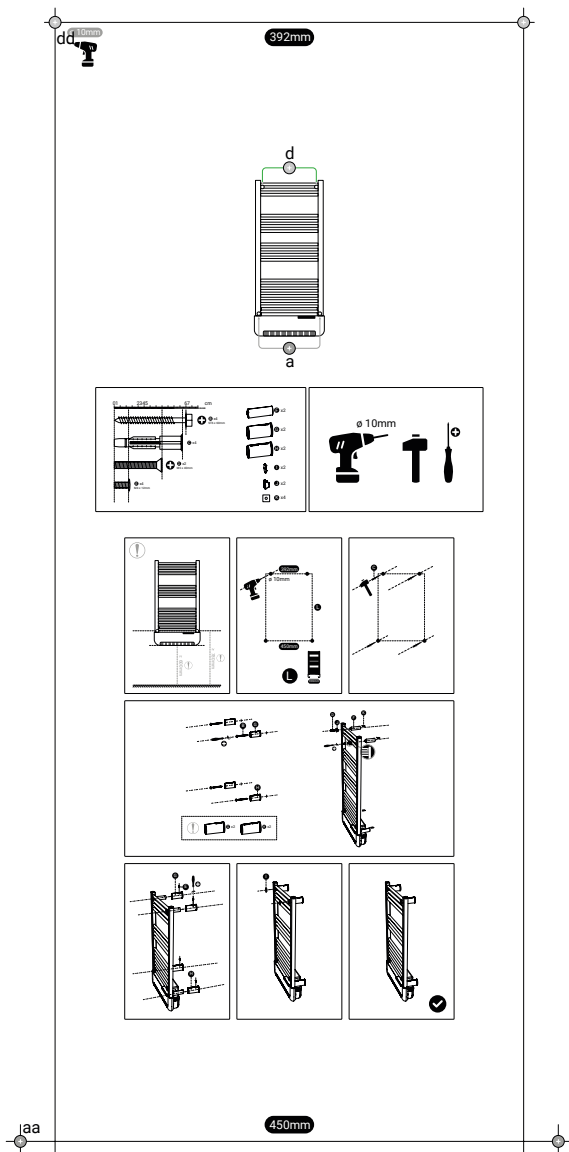

NÃO DEITE FORA A EMBALAGEM. Dentro da caixa está o modelo de perfuração.

Use um nível, coloque corretamente contra a parede, onde será instalado o seca toalhas.

Observe as distancias entre os furos como também a distância de segurança entre o produto e o resto da mobilia e paredes. A distância entre os furos inferiores e o chão deve ser pelo menos 780 mm.

Quando os parafusos tiverem sido colocados, corretamente:

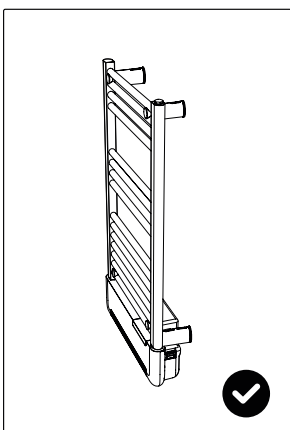
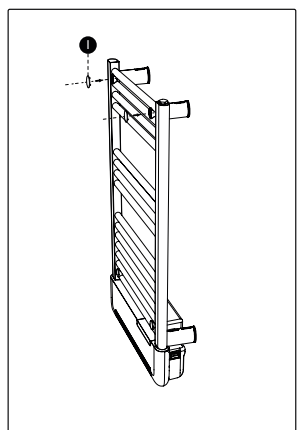
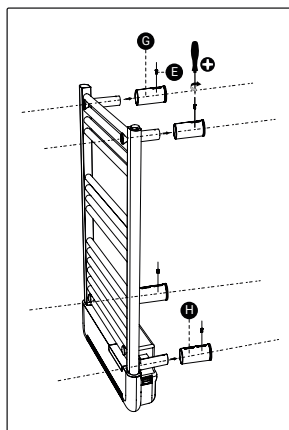
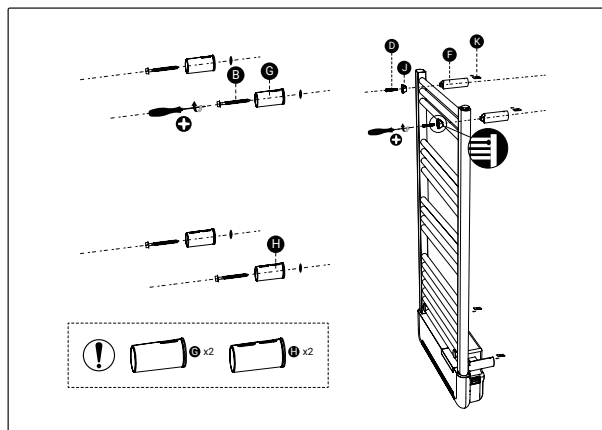
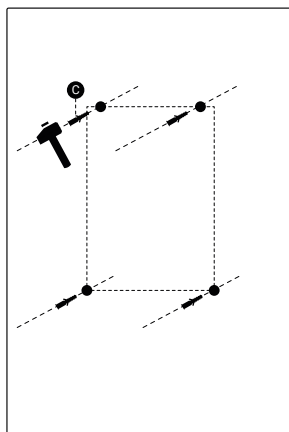
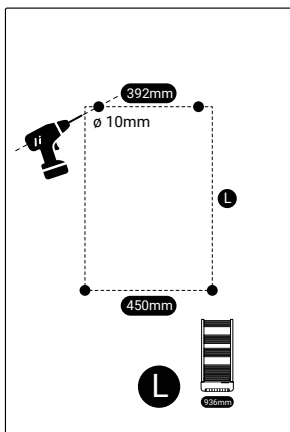
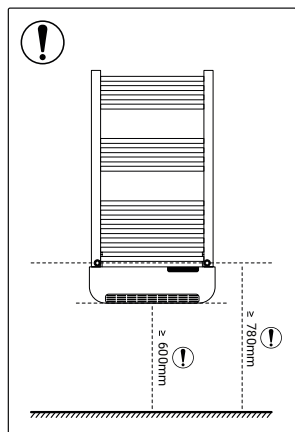

1. Insira a tomada C DENTRO DOS FUROS
2. Coloque o suporte G no topo dos furos. Conserte os com parafusos B. O furo do suporte está virado para cima.
3. Coloque o suporte pequeno H na base dos furos. Conserte os os parafusos B. Com o furo do molde virado para baixo.
4. Coloque os moldes F dentro dos moldes G, segure os com os parafusos E as porcas K.
5. Fixe o toalheiro colocando o entre os moldes F e os espaços J. Certifique se de que a parte mais estreita do espaço C está virada para o interior do produto.
6. Aparafuse com os parafusos D e cobra com as tampas I.

COMISSÃO



1. Verifique se o aparelho está ligado a uma corrente elétrica e depois testar as várias funções do termostato e ajustar a temperatura definida.
2. No caso de erro no funcionamento, verifique se o aparelho está convenientemente ligado a uma corrente elétrica. Se o aparelho está convenientemente ligado a uma corrente elétrica e não funciona corretamente, por favor contate com o seu instalador ou fabricante.

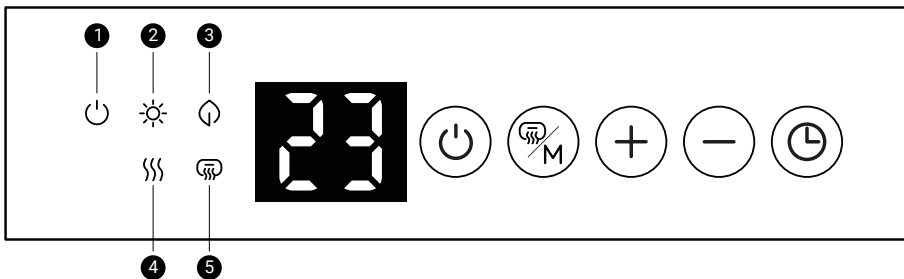



4. PAINEL DE CONTROLO E VISOR



Os 6 botões do teclado:



	Ligar / standby
	Ligar a ventoinha / selecionar programação
	Configuração da temperatura+: Pressione o botão para um rápido aumento da temperatura. Este botão é também utilizado para selecionar as faixas horárias ao definir o programa diário.

	Configuração de temperatura: Pressione o botão para uma redução rápida da temperatura. Este botao é também utilizado para selecionar as faixas horárias ao definir o programa diário.
	Configurar a hora

 Ligar / standby	 Modo conforto
 Modo ECO	 Indicador de temperatura
 Ventilador em funcionamento	



5. FUNCIONALIDADE E PROGRAMAÇÃO

5.1. QUICK START









- Quando o aparelho esteja instalado corretamente e conetado e ligado a corrente, pressione o boato para ligar o aparelho. Um breve som será ouvido e as luzes acessas, o aparelho está em modo standby.
- Pressione  para ligar o aparelho.
- Quando o aparelho iniciar pela primeira vez, é definida da seguinte forma (ATENÇÃO: caso as definições de padrão sejam diferentes, é apenas porque foi efetuado um teste de qualidade depois da produção):
 - Modo de aquecimento: conforto
 - Temperatura de ajuste: 25°C
 - Data: 1 (segunda)
 - Hora: 00:00 (desligamento)
 - Função janelas abertas: Off
 - Temporizador: Off
- Para parar o aparelho pressione novamente , o aparelho irá para modo standby.

5.2. CONFIGURAÇÃO DA HORA E DIA

De modo a utilizar o aparelho nos programas P1/P2/P3, será necessário configurar o dia e a hora. A programação só será realizada depois de configurar a hora. Para alterar a hora: mantenha pressionado o botão  por 3 segundos para que altere a hora.



O Símbolo “” aparece no visor, pressione  ou  para selecionar o dia (de 1 a 7)

1 Segunda feira	2 Terça feira	3 Quarta feira	4 Quinta feira	5 Sexta feira	6 Sábado	7 Domingo
-----------------------	---------------------	----------------------	----------------------	---------------------	-------------	--------------







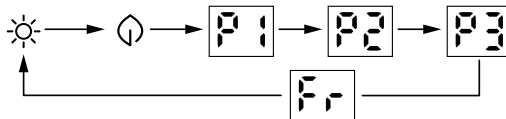

- Depois de ter feito a sua escolha, pressione  para confirmar e prossiga para a configuração da hora. O símbolo  aparecerá no visor.
- Pressione  ou  para seleccionar a hora.
- Depois de ter feito a sua escolha, pressione  para terminar e passar para a definição do tempo. O símbolo  aparecerá no visor.
- Pressione  ou  para seleccionar os minutos.
- Depois de ter feito a sua escolha, pressione  para terminar.

No caso de falho na corrente elétrica, toda a programação efetuada será perdida. Terá de efetuar novamente a configuração da programação.

5.3. MODO DE SELEÇÃO

- Mantenha o botão  pressionado por 3 segundos, pressione  ou  para seleccionar o modo ou programação desejada.



- Para confirmar a sua escolha pressione novamente  Ou espere 10 segundos pela confirmação automática.
-  **Modo conforto:** temperatura constante ajustável entre 5°C e 35°C. Ajustável com os botões  e .
-  **Modo económico:** temperatura constante ajustável entre 1°C e 31°C. 4°C menos que o modo conforto. Ajustável com os botões  e .
- **Modo anti-gelo:** O símbolo  aparece no visor. A temperatura de 7°C não poderá ser modificada.

O modo de temperatura eco e conforto estão interligados. A alteração de um ou dois, leva a uma modificação automática do outro modo. (TEMPERATURA 4°C MAIS BAIXA QUE A DO MODO CONFORTO)

5.4. DESCRIÇÃO DOS PROGRAMAS P1/P2/P3

ATENÇÃO: Antes de utilizar o produto pela primeira vez, é necessário que configure a hora.

P1: Uma única programação de Segunda a Domingo, a programação não é personalizável.

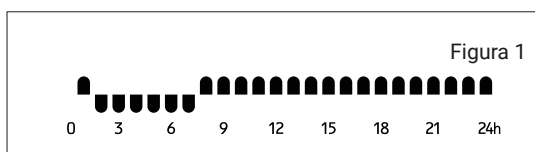

A partir 00:00 até 01:00 funciona em modo conforto ☀️

A partir 01:00 até 07:00 funciona em modo ECO ⬇️

A partir 07:00 até 24:00 funciona em modo confort ☀️

P2: Uma única programação de Segunda até Sexta, a programação não é personalizável.

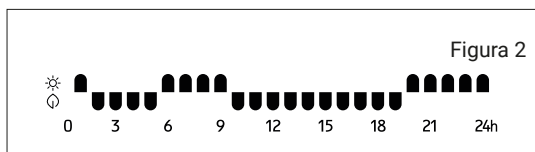

A partir 00:00 até 01:00 funciona em modo conforto ☀️

A partir 01:00 até 05:00 funciona em modo ECO ⬇️

A partir 05:00 até 09:00 funciona em modo confort ☀️

A partir 9:00 até 19:00 funciona em modo ECO ⬇️

A partir 19:00 até 24:00 funciona em modo confort ☀️

P2: Uma única programação de Sábado até Domingo, a programação não é personalizável.

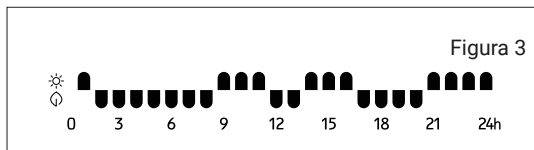

A partir 00:00 até 01:00 funciona em modo conforto ☀️

A partir 01:00 até 08:00 funciona em modo ECO ↕️

A partir 08:00 até 11:00 funciona em modo conforto ☀️

A partir 11:00 até 13:00 funciona em modo ECO ↕️

A partir 13:00 até 16:00 funciona em modo conforto ☀️

A partir 16:00 até 20:00 funciona em modo ECO ↕️

A partir 20:00 até 00:00 funciona em modo conforto ☀️

P3: Uma única programação de Segunda até Sexta, a programação não é personalizável.

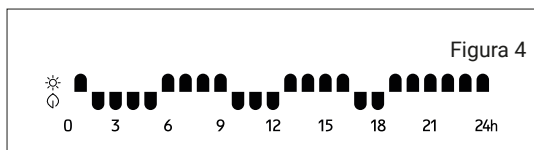

A partir 00:00 até 01:00 funciona em modo conforto ☀️

A partir 01:00 até 05:00 funciona em modo ECO ↕️

A partir 05:00 até 09:00 funciona em modo conforto ☀️

A partir 09:00 até 12:00 funciona em modo ECO ↕️

A partir 12:00 até 16:00 funciona em modo conforto ☀️

A partir 16:00 até 18:00 funciona em modo ECO ↕️

A partir 18:00 até 24:00 funciona em modo conforto ☀️

P3: A única programação de Sabádo até Domingo, a programação é personalizável.

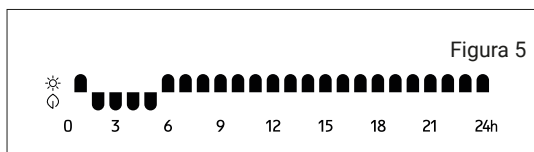

De 00:00 to 01:00 funciona em modo conforto ☀

De 01:00 to 05:00 funciona em modo ECO ☀

De 05:00 to 24:00 funciona em modo conforto ☀





5.5. MODIFICAÇÃO DA PROGRAMAÇÃO 3

- Quando o aparelho está em modo standby, pressiona o botãopor 3 segundos para selecionar o dia.
- No visor o simbolo “**d1**” - segunda- feira vai aparecer, pressione **(+)** ou **(-)** para selecionar o dia(de d1 a d7)





1	2	3	4	5	6	7
Segunda feira	Terça feira	Quarta feira	Quinta feira	Sexta feira	Sábado	Domingo

- Depois de ter selecionado a sua programação, pressione **(M)** para confirmar e avançar para a configuração das horas.
- Inicie com a primeira hora **00**, pressione **(M)** para selecionar o modo da programação que deseja que funcione a essa hora. Cada vez que pressione **(M)** Será modificado o modo(conforto, economico (com letra pequena) , proteção anti-congelamento.
- Depois de ter selecionado a sua programação pela primeira hora **00**, pressione **(+)** para confirmar a sua escolha e avance para a próxima hora, e assim por diante até 24 horas.
- A partir do momento que o **d1** -(Segunda) esteja selecionado, **d2** -(Terça-feira) vai aparecer no visor, repita a mesma operação para definir a programação para cada hora de Terça. Faça esta operação por todos os dias da semana. Quando o último dia esteja programado **d7**-(Domingo), o simbolo **P3** vai aparecer no visor, o seu toalheiro irá estar em funcionamneto com a programação **P3** que selecionou.



5.6. TEMPORIZADOR

Pressione o botão uma vez  o simbolo “0h” irá piscar no visor, ajuste o temporizador das 0 até 9 horas com os botoes  e . Pressione novamente  para confirmar a sua escolha.



5.7. FUNÇÃO JANELAS ABERTAS



Para ativar a função das janelas abertas , pressione os botoes  e  ao mesmo tempo , no visor vai aparecer o simbolo  por 3 segundos e depois desaparece. Quando a divisão onde o toalheiro está localizado é ventilado, a temperatura desce abruptamente. O aparelho desligará automaticamente e o aparecerá no visor o simbolo .

Quando as janelas estiverem fechadas, pressione o botão  para ligar o aparelho novamente e iniciará novamente o seu funcionamento. Sem qualquer intervenção da sua parte, o aparelho irá retomar o seu funcionamento normal em 20 minutos.

Para desativar a função das janelas abertas, pressione o botão  e . O simbolo  irá aprecer no visor por 3 segundos e desaparecerá.

5.8. FUNCIONAMIENTO DEL CALEFACTOR

Pressione o botão  uma vez para iniciar o modo de ventilador no seu aparelho. O simbolo  ficará iluminado no seu aparelho.

Pressione novamente  para remover o restante ar quente do aparelho, isto irá ajudar a prolongar a vida útil do aparelho. O simbolo  desaparecerá do ecrã.

6. MANUTENÇÃO E LIMPEZA

O produto não requer qualquer manutenção. Recomendamos a limpeza do produto (parte de trás, de baixo, etc.). Não utilizar substâncias abrasivas no produto, limpá-lo com um pano húmido e sabão de pH neutro e a tela com um pano seco. Antes de efectuar qualquer operação de limpeza, certifique-se de que o produto está desligado e à temperatura ambiente.

7. REGULAMENTO EUROPEU 2012/19/UE

Com base no regulamento europeu 2012/19/UE sobre resíduos de equipamentos eléctricos e electrónicos (REEE), estes aparelhos não podem ser atirados para os contentores municipais habituais; devem ser recolhidos selectivamente para otimizar a recuperação e reciclagem dos componentes e materiais que os compõem, e para reduzir o impacto na saúde humana e no ambiente. O símbolo do caixote do lixo riscado numa barra horizontal é marcado em todos os produtos Rointe para lembrar ao consumidor a obrigação de os separar para recolha separada. O consumidor deve contactar a autoridade local ou o retalhista para obter informações sobre a correcta eliminação do seu aparelho.



8. GARANTIA

1. Acordo

1.1. Esta secção descreve as condições de garantia que o comprador tem quando compra um novo produto da marca Rointe. Estas condições incluem todos os direitos que o comprador tem em conformidade com a legislação nacional em vigor, bem como a garantia e os direitos adicionais oferecidos pela marca.

1.2. Qualquer incidente detectado no seu produto Rointe pode ser tratado pelo vendedor do produto ou de uma forma mais ágil através do próprio fabricante. Rointe, coloca à sua disposição o TELEFONE DE APOIO TÉCNICO +(351) 22 120 01 14 ou e-mail para sat@rointe.com, onde indicaremos os passos a seguir para resolver o incidente. Necessitará da referência do produto (localizada na etiqueta de características metálicas), número de série, data de compra e a natureza da falha quando nos contactar. Além disso, é

necessário ter uma cópia da prova de compra do produto.

1.3. ROINTE garante que não existem defeitos materiais de concepção ou fabrico no momento da compra original. ROINTE garante o corpo de alumínio por 36 meses (3 anos) e os componentes eléctricos e electrónicos por 36 meses (3 anos) apenas para este produto, a partir da data de compra, ou entrega se mais tarde, desde que não tenha sido modificado, e de acordo com as disposições das seguintes estipulações.

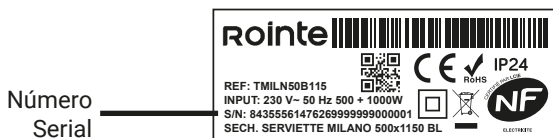

2. Condições

2.1. se, durante o período de garantia, o produto, sob utilização normal e manutenção adequada, não funcionar correctamente e for considerado defeituoso na concepção, material ou mão-de-obra, será reparado ou substituído por opção do cliente, de acordo com as disposições da lei, e sujeito aos seguintes termos e condições:

2.1.1. A garantia só é aplicável se a garantia original for emitida pelo vendedor e quando tal garantia tiver sido registada correctamente na ROINTE, incluindo a referência do produto, número de série (marcado no rótulo metálico do produto), data de compra e prova de compra. A garantia do produto pode ser registada no nosso website em www.rointe.pt ou pode ser enviada por e-mail para sat@rointe.com no prazo de 90 dias após a instalação. ROINTE reserva-se o direito de recusar a garantia quando esta informação tiver sido removida ou modificada após a compra do produto original.

2.1.2. A garantia só é aplicável se o produto tiver sido instalado por uma pessoa competente, de acordo com este manual de instalação e todos os regulamentos em vigor no momento da instalação.

2.1.3. A garantia só é aplicável aos casos que se referem a defeitos de material, desenho e mão-de-obra, e em nenhum caso cobre danos ao produto pelas seguintes razões:

(i) Danos causados por negligência e/ou má utilização do produto, ou seja, utilizado para fins diferentes do seu uso normal ou por não respeitar as instruções de utilização, manutenção e limpeza dadas pela ROINTE, bem como instalação ou utilização incorrecta ou inadequada do produto que possa não estar em conformidade com as normas técnicas de segurança em vigor.

ii) Corrosão de qualquer parte do produto causada pela exposição directa a água salgada. Quando o produto for instalado a menos de 200 m da costa, o período de garantia para danos causados pela corrosão será reduzido em 50%.

iii) Quaisquer modificações ou reparações não autorizadas do produto efectuadas por terceiros ou pessoas não autorizadas, ou a abertura do produto por terceiros ou pessoas não autorizadas.

iv) Qualquer acidente considerado fora do controlo de ROINTE, tal como (mas não limitado a): raios, incêndios, inundações, catástrofes naturais, desordens públicas, fenómenos atmosféricos ou geológicos, e todos aqueles de natureza semelhante.

v) Falhas resultantes de instalação incorrecta. Em caso de dúvida, por favor contacte ROINTE.

2.2 Qualquer reparação ou substituição efectuada como parte deste serviço de garantia não permite períodos de extensão ou novos períodos de garantia, ou seja, a sua garantia não será prolongada no caso de uma reparação ou substituição deste produto, mas será suspensa até que o produto seja devolvido, reparado ou seja entregue um novo.

2.3. Qualquer reparação ou substituição coberta por esta garantia deve ser uma peça funcionalmente equivalente. As partes defeituosas ou partes removidas ou substituídas tornar-se-ão propriedade de ROINTE e devem ser devolvidas como tal.

2.4. O produto deve ser instalado de modo a permitir o acesso de técnicos ROINTE ou de pessoas autorizadas no caso de necessitarem de aceder ao produto para reparação ou manutenção. O utilizador/cliente é responsável pelos meios organizacionais necessários para permitir o acesso aos produtos por ROINTE para reparação ou substituição.

2.5. O departamento de suporte técnico de ROINTE irá assessorar caso necessite adquirir alguma peça que não está coberta pela garantia ou fora dela.

2.6. Esta garantia não será válida se o produto tiver sido adulterado, modificado e/ou reparado de qualquer forma e/ou por pessoas não autorizadas. Esta garantia também não será válida se o produto não estiver correctamente instalado.

2.7. Esta garantia não é transmissível e não inclui reclamações por danos causados por cal ou geada.

2.8. Esta garantia não afecta os direitos estatutários do comprador ao abrigo da legislação nacional aplicável, nem afecta quaisquer direitos contratados com o revendedor ou instalador

9. COMO REGISTRAR A GARANTIA DO SEU PRODUTO

IMPORTANTE: É importante que registre o seu produto ROINTE como parte do nosso serviço de garantia, caso deseje fazer uma reclamação.

Pode registar o seu produto ROINTE das seguintes formas:

WEB

1. Vá a www.rointe.com/pt/registe-a-sua-garantia/.
2. Inicie sessão na sua conta existente ou crie uma nova conta se necessário.
3. Clique em “Os Meus Produtos”.
4. Introduza a referência do seu produto (alfanumérica e em letras maiúsculas).
5. Introduza o seu número de série (26 dígitos localizados na etiqueta metálica do seu produto começando por 84).
6. Carregue a sua prova de compra, tal como uma factura em formato PDF, JPEG ou PNG. Isto não é obrigatório, mas ao fazê-lo garante que o seu período de garantia é preciso.
7. Clique em “Registar”.
8. Parabéns! O seu produto está agora registado.

EMAIL

1. Enviar um e-mail para sat@rointe.com com as seguintes informações:
 - Nome do cliente
 - Endereço e código postal
 - Número de telefone e endereço de correio electrónico
 - Referência do produto
 - Número de série
 - A data de compra do produto e a prova de compra (como descrito acima na secção do WEBSITE).
2. A nossa equipa de apoio técnico confirmará o registo do produto e solicitará qualquer informação adicional requerida por correio electrónico.

POSTAL

1. Por favor envie a informação na secção EMAIL para:
 - INDUSTRIAS ROYAL TERMIC, S.L. - Rointe C/E Parcela 43, 30140, Santomera (ESPAÑA)
2. Por favor, não se esqueça de obter uma prova de envio.

ERP. REGLAMENTO DE LA COMISIÓN (EU) 2015/1188

ITEM	White	SYMBOL	UD.	TMIL- N50B115
PUISSANCE DE CHAUFFAGE / HEATING POWER / POTENCIA CALORÍFICA / PODER DE AQUECIMENTO				
Puissance calorifique nominale / Nominal heat output / Potencia calorífica nominal / Produção nominal de calor	Blanc / White / Blanco / Branco	P_{nom}	kW	1,50
Capacité de chauffage minimale (indicative) / Minimum heating capacity (indicative) / Potencia calorífica mínima (indicativa) / Produção mínima de calor (indicativo)		P_{min}	kW	n/a
Maximum continuous heat output / Maximum continuous heat output / Potencia calorífica máxima continuada / Máxima saída de calor contínua	Blanc / White / Blanco / Branco	$P_{max,c}$	kW	1,50
CONSOMMATION AUXILIAIRE D'ÉLECTRICITÉ / AUXILIARY ELECTRICITY CONSUMPTION / CONSUMO AUXILIAR DE ELECTRICIDAD / CONSUMO DE ELECTRICIDADE AUXILIAR				
Puissance calorifique nominale / Nominal heat output / Potencia calorífica nominal / Produção nominal de calor	Blanc / White / Blanco / Branco	e_{MAX}	kW	1,50
	Blanc / White / Blanco / Branco	e_{MIN}	kW	1,50
En veille / In standby / En modo de espera / Em modo de espera		e_{SB}	kW	0,000
TYPE DE SORTIE DE CHALEUR/RÉGULATION DE LA TEMPÉRATURE INTÉRIEURE / TYPE OF HEAT OUTPUT/INDOOR TEMPERATURE CONTROL / TIPO DE CONTROL DE POTENCIA CALORÍFICA / DE TEMPERATURA INTERIOR / TIPO DE SAÍDA DE CALOR/CONTROLO DE TEMPERATURA DO AR				
Contrôle électronique de la température intérieure et minuterie hebdomadaire / Electronic indoor temperature control and weekly timer / Control electrónico de temperatura interior y temporizador semanal / Controlo electrónico da temperatura		—	—	✓
AUTRES OPTIONS DE CONTRÔLE (PLUSIEURS PEUVENT ÊTRE SÉLECTIONNÉES) / OTHER CONTROL OPTIONS (SEVERAL CAN BE SELECTED) / OTRAS OPCIONES DE CONTROL (PUEDEN SELECCIONARSE VARIAS) / OUTRAS OPÇÕES DE CONTROLO (VÁRIAS PODEM SER SELECIONADAS)				
Régulation de la température intérieure avec détection de fenêtre ouverte / Indoor temperature control with open window detection / Control de temperatura interior con detección de ventanas abiertas / Controlo da temperatura interior com deteção de janela aberta		—	—	✓
Avec limitation de la durée de fonctionnement / With operating time limitation / Con limitación de tiempo de funcionamiento / Com limitação de tempo de funcionamento		—	—	✓
RENDEMENT ÉNERGÉTIQUE SAISONNIER / SEASONAL ENERGY EFFICIENCY PERFORMANCE / RENDIMIENTO DE EFICIENCIA ENERGÉTICA ESTACIONAL / DESEMPENHO DE EFICIÊNCIA ENERGÉTICA SAZONAL		n_s	—	38,0%

**DÉCLARATION DE CONFORMITÉ / DECLARATION OF CONFORMITY /
DECLARACIÓN DE CONFORMIDAD / DECLARAÇÃO DE CONFORMIDADE**

The company / la compañía / a empresa / ROINTE,

Pl. Vicente Antolinós - C/E, parcela 43, 30140, Santomera (Murcia) España

Declares under his responsibility / declara / declara:

Product / producto / produto: Rointe MILANO

Models / modelos / modelos: TMILN50B115

General specifications / Especificaciones generales / especificações gerais: 230VAC, 50Hz, IP24, CLASE II

To which this declaration relates is in conformity with the provisions of the following relevant Standard(s)/Specification(s)/Directive(s): / A la que se refiere esta declaración es conforme a las disposiciones de las siguientes Norma(s) / Especificación(es) / Directiva(s) pertinente(s) / A que esta declaração se refere está em conformidade com as seguintes disposições Norma(s)/Especificação(ões)/Directiva(s) relevante(s):

ErP Directive 2009/35/EU	UE 2015/1188
LVD Directive 2014/35/EU	EN 60335-1:2012. Annexes A11:2014; A13:2017 EN 60335-2-30:2010. Annexes A11:2012
EMC Directive 2014/30/EU	EN 55014-1:2017 / EN 55014-2:2015 EN 62233:2008 + AC:2008
RoHS Directive 2011/65/EU	EN 62321-1:2013 / EN 50581:2012

The company declares that the above equipment has been designed to comply with the relevant sections of the above specifications. The equipment complies with all applicable essential requirements of the Directives.

La empresa declara que los equipos arriba mencionados han sido diseñados para cumplir con las secciones pertinentes de las especificaciones nombradas anteriormente. Los equipos cumplen con todos los requisitos esenciales aplicables de las Directivas.

A empresa declara que o equipamento acima referido foi concebido para cumprir com as secções pertinentes das especificações acima referidas. O equipamento cumpre com todos os requisitos essenciais aplicáveis das directivas.

Rointe España & Portugal

Pl. Vicente Antolinos - C/ E, p. 43,
30140, Murcia
T. (ES) 900 103 061
T. (PT) 221 200 114

Rointe United Kingdom

Hampton Business Park, Club Way,
Peterborough PE7 8JA
T. 0203 321 5928

Rointe Ireland

20 Harcourt Street, #247,
Dublin 2, D02 H364
T. +44 (0)203 321 5929 / 01 553 0523

Rointe Nederland

3197 LG Botlek, RT
T. 010 742 00 46

Copyright © Rointe Heating 2022.

All rights reserved. As part of our policy of continuous improvement, we reserve the right to alter or modify any product or specifications without prior notice. This also applies to products that have already been ordered, provided that such alterations can be made without subsequent changes to the already agreed specifications. We cannot accept responsibility for any errors in catalogues or other printed materials.

Todos los derechos reservados. Como parte de nuestra política de mejora continua, nos reservamos el derecho de alterar o modificar cualquier producto o especificaciones sin previo aviso. Esto también se aplica a los productos que ya se han pedido, siempre que dichas alteraciones puedan realizarse sin cambios posteriores en las especificaciones ya acordadas. No podemos aceptar la responsabilidad de ningún error en los catálogos u otros materiales impresos.

Todos os direitos reservados. Como parte da nossa política de melhoria contínua, reservamos o direito de alterar ou modificar quaisquer produtos ou especificações sem aviso prévio. Isto também se aplica aos produtos que já foram encomendados, desde que tais alterações possam ser feitas sem alterações subsequentes às especificações já acordadas. Não podemos aceitar responsabilidade por quaisquer erros em catálogos ou outros materiais impressos.

MECSML22V1 - MPPAMAN532

